

Gigaset

E630

Przegląd funkcji słuchawki



- 1 Dioda LED/optyczny sygnał połączenia (→ str. 45, → str. 45)
- 2 Wyświetlacz w stanie gotowości
- 3 Pasek stanu (→ str. 57)
Ikony przedstawiają aktualne ustawienia i tryb pracy telefonu
- 4 Przyciski boczne (→ str. 16)
- 5 Klawisze wyświetlacza (→ str. 16)
- 6 Klawisz zakończenia połączenia i włączania/wyłączania
Zakończenie połączenia, anulowanie funkcji, jeden poziom menu wstecz (krótkie naciśnięcie); powrót do stanu gotowości (przytrzymanie); włączanie/wyłączanie słuchawki (w stanie gotowości – przytrzymanie)
- 7 Klawisz wiadomości (→ str. 17)
Dostęp do list połączeń oraz list wiadomości miga: nowa wiadomość lub nowe połączenie
- 8 Klawisz profilu (→ str. 45)
- 9 Klawisz krzyżyka
Włączanie/wyłączanie blokady klawiszy (w stanie gotowości – przytrzymanie); przełączanie między wielkimi i małymi literami
- 10 Gniazdo przyłączeniowe zestawu słuchawkowego (→ str. 9)
- 11 Mikrofon
- 12 Klawisz gwiazdki
Po nawiązaniu połączenia: przełączanie trybu impulsowego/tonowego (krótkie naciśnięcie); podczas wpisywania tekstu: otwieranie tabeli znaków specjalnych
- 13 Klawisz 1
Wybieranie poczty głosowej (przytrzymanie)
- 14 Klawisz R
– połączenie konsultacyjne (Flash)
– wprowadzanie pauzy wybierania (przytrzymanie)
- 15 Klawisz połączenia/klawisz trybu głośnomówiącego
Wybieranie wyświetlanego numeru; przyjmowanie połączenia, przełączanie między trybem słuchawki a trybem zestawu głośnomówiącego; otwieranie listy ponownego wybierania (krótkie naciśnięcie), uruchamianie wybierania (przytrzymanie); podczas wpisywania wiadomości SMS: wysyłanie wiadomości SMS
- 16 Klawisz sterujący/klawisz menu (→ str. 15)

Przegląd funkcji stacji bazowej

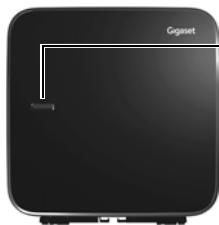









Klawisz rejestrowania/wywołania wewnętrzznego

- ◆ Szukanie słuchawki („paging”, **krótkie** naciśnięcie) → str. 37.
- ◆ Rejestrowanie słuchawek i urządzeń DECT (**przytrzymanie**) → str. 36.

Spis treści

Przegląd funkcji słuchawki	1
Przegląd funkcji stacji bazowej	2
Wskazówki dotyczące bezpieczeństwa	4
Instalacja	5
Sposób prezentacji czynności w instrukcji obsługi	14
Poznanie telefonu	15
Telefonowanie	19
Ustawianie telefonu	26
Używanie regeneratora Repeater	32
Zmianie systemowego kodu PIN	33
Przywracanie ustawień fabrycznych telefonu	33
Tryb ECO DECT	34
Automatyczna sekretarka w sieci	35
Wiele słuchawek	36
Książka telefoniczna (książka adresowa)	40
Lista połączeń	43
Osiągalność	44
Profil akustyczny	45
Punktowe ośw. LED	45
Kalendarz	46
Budzik	48
Funkcja monitorowania pomieszczenia (Babyfon)	49
Wiadomości SMS (komunikaty tekstowe)	51
Używanie telefonu z routerem/centralą PABX	55
Ikony wyświetlacza	57
Przegląd pozycji menu	59
Obsługa klienta i pomoc	61
Środowisko	67
Dodatek	68
Akcesoria	71
Indeks	74

Wskazówki dotyczące bezpieczeństwa

	<p>Przed użyciem aparatu należy przeczytać instrukcję obsługi oraz wskazówki dotyczące bezpieczeństwa.</p> <p>Urządzenia nie można używać bez zasilania. Niemożliwe jest wówczas również wykonywanie żadnych połączeń alarmowych.</p> <p>W przypadku ustawionej blokady klawiszy/ekranu wybieranie numerów alarmowych jest niemożliwe.</p>
	<p>Nie należy używać urządzenia w środowiskach, w których zachodzi ryzyko wybuchu, np. w lakierniach.</p>
	<p>Urządzenia nie są wodoszczelne. Telefonu nie należy w związku z tym ustawiać w wilgotnych pomieszczeniach, takich jak łazienki ani w pobliżu prysznicza.</p>
	<p>Należy używać wyłącznie zasilacza dostarczonego z urządzeniem.</p> <p>Podczas ładowania gniazdko musi być łatwo dostępne.</p>
	<p>Należy używać tylko akumulatorów zgodnych ze specyfikacją (patrz „Dane techniczne”), aby wykluczyć zagrożenia dla bezpieczeństwa lub zdrowia. Akumulatory z widocznymi oznakami uszkodzenia należy wymienić.</p>
	<p>Uszkodzone urządzenia należy wycofać z eksploatacji lub naprawić w serwisie, aby uniknąć generowania ewentualnych zakłóceń radiowych.</p>
	<p>Nie wolno używać urządzenia, jeśli wyświetlacz jest pęknięty lub rozbity. Pęknięte szkło lub tworzywo sztuczne mogą poranić dłoń i twarz. Urządzenie należy naprawić w serwisie.</p>
	<p>Nie należy odwracać słuchawki tylną stroną do ucha, gdy telefon dzwoni lub gdy włączony jest tryb głośnomówiący. Może to doprowadzić do poważnych, trwałych uszkodzeń słuchu.</p> <p>Telefon może generować w analogowych aparatach słuchowych szum (przydźwięk sieciowy lub gwizd interferencyjny) lub przesterowanie. W razie problemów należy skontaktować się ze specjalistą ds. aparatów słuchowych.</p>
	<p>System telefoniczny może zakłócać pracę urządzeń medycznych. Należy przestrzegać ograniczeń technicznych związanych z danym środowiskiem pracy (np. w gabinecie lekarskim).</p> <p>W przypadku używania urządzeń medycznych (takich jak stymulator pracy serca) należy skonsultować się z producentem urządzenia. Informacje na temat odporności urządzenia na wpływ zewnętrznej energii o wysokiej częstotliwości można uzyskać od producenta (informacje o produkcie marki Gigaset przedstawia sekcja „Dane techniczne”).</p>

Instalacja

Sprawdzanie zawartości zestawu

- ◆ stacja bazowa,
- ◆ jeden zasilacz stacji bazowej,
- ◆ jeden kabel telefoniczny,
- ◆ słuchawka,
- ◆ jedna ładowarka z zasilaczem,
- ◆ jedna pokrywa akumulatorów (tylna obudowa słuchawki),
- ◆ jedna zaślepka pokrywy akumulatorów,
- ◆ dwa akumulatory,
- ◆ jeden zaczepek do paska,
- ◆ jedna gumowa zaślepka gniazda zestawu słuchawkowego,
- ◆ jedna instrukcja obsługi.

W przypadku zakupu wariantu z wieloma słuchawkami zestaw zawiera dodatkowo dwa akumulatory, jedną pokrywę akumulatorów, jeden zaczepek do paska i jedną ładowarkę z zasilaczem na każdą dodatkową słuchawkę.

Ustawianie stacji bazowej i ładowarki

Stacja bazowa oraz ładowarka przeznaczone są do użytkowania w zamkniętym, suchym pomieszczeniu w zakresie temperatur od 5°C do 45°C.

- ▶ Stację bazową należy ustawić w centralnym punkcie mieszkania lub domu na równym, zabezpieczonym przed poślizgiem podłożu albo zamontować na ścianie (→ str. 6).

Nóżki urządzenia nie pozostawiają zwykle śladów na powierzchni w miejscu ustawienia. Ze względu na różnorodność lakierów oraz politur nie można jednak wykluczyć, że w miejscu kontaktu nóżek z podłożem w miejscu ustawienia nie pozostaną ślady.

Wskazówki

- ◆ Telefonu nie wolno narażać na wpływ źródeł ciepła, bezpośredniego promieniowania słonecznego oraz innych urządzeń elektrycznych.
- ◆ Aparat telefoniczny Gigaset należy chronić przed wilgocią, kurzem, cieczami żrącymi i ich oparami.
- ◆ Należy zwrócić uwagę na zasięg stacji bazowej. Zasięg ten wynosi do 50 m w budynkach do 50 m, a w terenie otwartym 300 m. Gdy funkcja **Maks. zasięg** jest wyłączona, zasięg zmniejsza się (→ str. 34).

Podłączanie stacji bazowej do sieci telefonicznej i zasilania

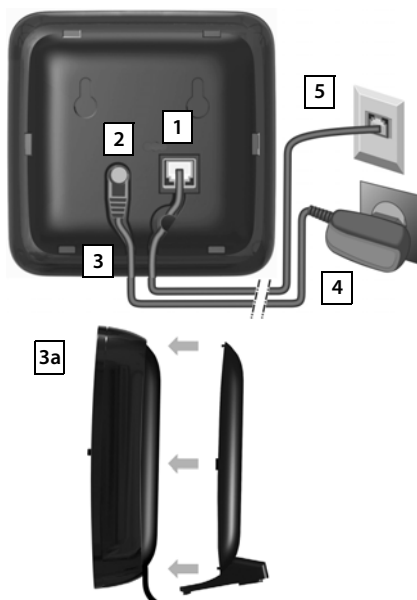

- ♦ Włóż wtyk kabla telefonicznego do prawego/dolnego gniazda [1] pod spodem stacji bazowej, aż do zatrzaśnięcia.
- ♦ Umieść wtyk kabla zasilającego zasilacza w lewym/górnym gnieździe [2].
- ♦ Ułóż oba kable w przewidzianych do tego kanałach kablowych [3].
- ♦ Zamocuj obudowę w wycięciach z tyłu stacji bazowej [3a] (nie dotyczy montażu na ścianie).
- ♦ Podłącz zasilacz [4].
- ♦ Podłącz wtyczkę telefoniczną [5].

Wskazówki

- ♦ Zasilacz musi być zawsze podłączony, ponieważ aparat telefoniczny nie może działać bez zasilania.
- ♦ Należy używać wyłącznie dostarczonego zasilacza oraz kabla telefonicznego. Styki kabla telefonicznego mogą mieć różne przypisanie (przypisanie styków → str. 70).

Montaż stacji bazowej na ścianie (opcjonalnie)

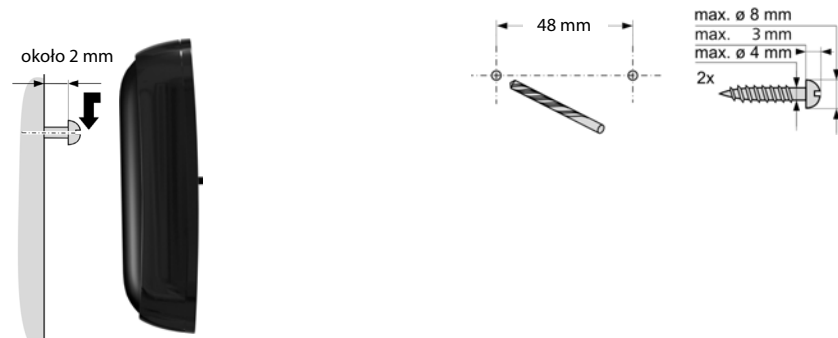

Podłączanie ładowarki

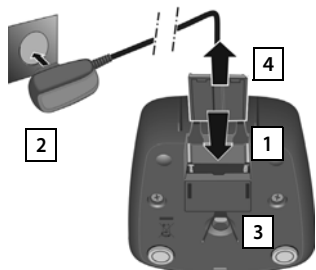

- ▶ Podłącz wtyk zasilacza [1].
 - ▶ Podłącz zasilacz do gniazda zasilania [2].
- Aby wyjąć wtyk z ładowarki:
- ▶ Odłącz zasilacz od sieci elektrycznej.
 - ▶ Naciśnij zatrzask [3] i wyjmij wtyk [4].

Pierwsze użycie słuchawki

Wyświetlacz zabezpieczony jest za pomocą folii ochronnej. **Folię ochronną należy zdjąć!**

Wkładanie akumulatora i zamykanie pokrywy akumulatorów

Uwaga!

Należy używać tylko akumulatorów zalecanych przez firmę Gigaset Communications GmbH (→ str. 69), aby wykluczyć zagrożenia dla zdrowia i mienia. W przeciwnym razie może zostać uszkodzony płaszcz akumulatora albo akumulatory mogą eksplodować. Ponadto może dojść do zakłóceń funkcjonowania lub do uszkodzenia aparatu.

Instalacja

- ▶ Włóż akumulatory zgodnie z oznaczeniem biegunowości (+/-, patrz ilustracja).
- ▶ Nasuń pokrywę akumulatorów na obudowę od dołu pod lekkim kątem [1].
- ▶ Następnie dociśnij pokrywę [2] aż do zatrzaśnięcia.
- ▶ Załóż zaślepkę pokrywy akumulatorów jak na ilustracji (obróconą o około 20°) [3]. Należy zwrócić uwagę na położenie strzałki.
- ▶ Przekręć zaślepkę lub zaczep do paska do oporu w kierunku ruchu wskazówek zegara [4]. Zaślepka jest zamknięta, gdy znaczniki na pierścieniu i pokrywie znajdują się naprzeciw siebie [5].

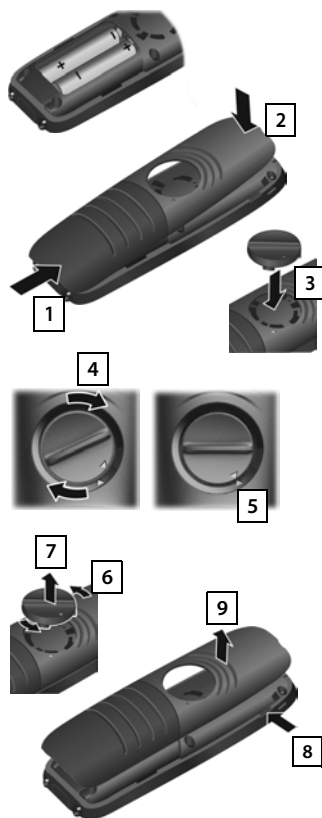

W przypadku konieczności **otwarcia pokrywy akumulatorów** w celu wymiany akumulatorów:

- ▶ Przekręć zaślepkę do oporu w kierunku przeciwnym do ruchu wskazówek zegara [6] (o około 20°) i zdejmij [7].
- ▶ Naciśnij paznokciem wgłębienie z boku między obudową a pokrywą [8] i zdejmij pokrywę [9].

Zaczep do paska

Po bokach słuchawki umieszczono dwa wgłębienia umożliwiające założenie zaczepu do paska.

- ◆ **W celu założenia** zaczepu do paska należy dociśnąć do tylnej ścianki słuchawki w taki sposób, aby oba boczne wypusty zatrzaśnęły się w wgłębieniach.
- ◆ **W celu zdjęcia** zaczepu należy nacisnąć prawym kciukiem pośrodku zaczepu, wsunąć paznokieć kciuka drugiej ręki z boku między klips a obudowę i odchylić klips do góry.



Podłączanie zestawu słuchawkowego



Zestaw słuchawkowy można podłączyć do gniazda pod spodem telefonu wtykiem 2,5 mm **1**. Zalecenia dotyczące zestawów słuchawkowych podano na stronie odpowiedniego produktu w witrynie www.gigaset.com

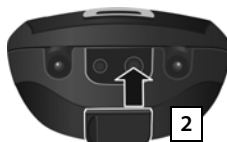

Jeśli nie podłączasz zestawu słuchawkowego, załóż dostarczoną gumową zaślepkę **2**, aby zabezpieczyć gniazdo przed rozbryzganiami.

Ładowanie akumulatorów

Akumulatory z zestawie są częściowo naładowane. Przed użyciem telefonu należy całkowicie je naładować. (Akumulatory są całkowicie naładowane, gdy na ekranie widnieje ikona błyskawicy ⚡.)





Wskazówki

- ◆ Słuchawkę można stawiać tylko w przeznaczonej dla niej stacji bazowej lub ładowarce.
- ◆ Akumulator może rozgrzewać się podczas ładowania. Nie jest to niebezpieczne.
- ◆ Po pewnym czasie pojemność akumulatora ulega zmniejszeniu ze względów technicznych.
- ◆ Zawarte w opakowaniu słuchawki są już zarejestrowane w stacji bazowej. Jeśli słuchawka nie jest zarejestrowana (komunikat „Zarejestruj słuchawkę” lub „Włóż słuchawkę do bazy”), należy ją zarejestrować ręcznie (→ str. 36).

Zmianie języka wyświetlacza

Język wyświetlacza można wybrać w menu

 ▶  ▶ OK ▶  Język ▶ OK ▶  ▶ Wybierz

W razie pomyłkowego wybrania niezrozumiałego języka:

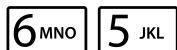

▶ Naciśnij prawą krawędź klawisza sterującego.

▶ Naciśnij **powoli** kolejno klawisze  i .

Przykład



Na wyświetlaczu zostanie wyświetlone ustawienie języka. Wybrany język (np. angielski) jest zaznaczony.

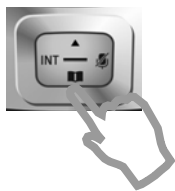

▶ Naciskaj dolną krawędź klawisza sterującego ...

Przykład





...aż na wyświetlaczu zaznaczony zostanie żądany język, np. francuski.

▶ Naciśnij **prawy** klawisz bezpośrednio pod wyświetlaczem, aby wybrać język.

Przykład



Wybrana opcja oznaczona zostanie symbolem .

▶ **Przytrzymaj** klawisz zakończenia połączenia , aby powrócić do stanu gotowości słuchawki.

Ustawianie daty i godziny

Ustaw datę i godzinę, aby umożliwić prawidłowe przyporządkowanie daty oraz godziny do połączeń przychodzących, oraz aby móc korzystać z funkcji budzika.



- ▶ Naciśnij klawisz wyświetlacza **Godzina**, aby otworzyć pole wprowadzania.
(Jeśli data i godzina zostały już wpisane, otwórz pole wprowadzania za pomocą menu:
☰ ▶ ⚙ ▶ OK ▶ Data i godzina ▶ OK)

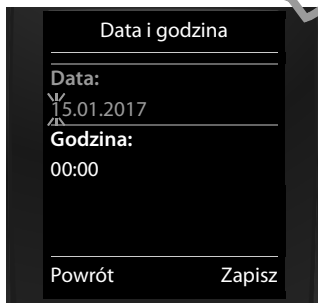

Zostanie wyświetlone menu opcji **Data i godzina**.

- ▶ Aktywne miejsce wprowadzania miga. Za pomocą klawiatury wprowadź dzień, miesiąc i rok w postaci ośmiocyfrowej, np.

1	4	1	0	2	0	1	7
nas	nas	nas	nas	nas	nas	nas	nas

 to data 14.10.2017.

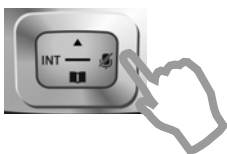

Aby przesunąć kursor np. w celu poprawienia wpisu, naciśnij klawisz sterujący w **pravo** lub w **lewo**.



- ▶ Naciśnij klawisz sterujący w **dół**, aby przejść do pola wprowadzania godziny.
- ▶ Za pomocą klawiatury wpisz godziny i minuty w formacie 4-cyfrowym, np.

0	7	1	5
nas	nas	nas	nas

 w celu ustawienia godziny 07:15. Kursor można przesunąć za pomocą klawisza sterującego.
- ▶ Naciśnij klawisz wyświetlacza **Zapisz**, aby zapisać wprowadzone dane.



Zostanie wyświetlony komunikat **Zapisano**.
Słychać sygnał potwierdzenia.



Automatycznie nastąpi powrót do stanu gotowości.

Telefon jest teraz gotowy do użytku.

Co można teraz zrobić?

Po przygotowaniu aparatu Gigaset do użytkowania można go zacząć używać lub dodatkowo dostosować zgodnie z indywidualnymi potrzebami.

Ustawianie sygnału dzwonka

Możliwe jest przypisanie własnej melodii do połączeń wewnętrznych i zewnętrznych, sygnału przypomnienia (→ str. 28), alarmu budzika (→ str. 48) i określonych kontaktów (→ str. 40).

Zabezpieczenie przed niepożądanymi połączeniami

Telefon można ustawić tak, aby nie sygnalizował anonimowych połączeń dzwonkiem. Można też włączyć funkcję sterowania czasowego (→ str. 30).

Telefon można dostosować do warunków otoczenia

Dostępne są 3 profile ustawień odpowiednich do głośnego lub cichego otoczenia (→ str. 45).

Rejestrowanie posiadanych słuchawek Gigaset i kopiowanie książki telefonicznej

Posiadanych słuchawek można używać do telefonowania za pomocą nowej stacji bazowej. Wpisy książki telefonicznej można skopiować do nowej słuchawki (→ str. 36, → str. 41).



Konfigurowanie ustawień funkcji ECO DECT

Możliwe jest zmniejszenie emisji radiowej (mocy nadawczej) telefonu (→ str. 34).

W razie pytań związanych z użytkowaniem telefonu należy zapoznać się z poradami dotyczącymi rozwiązywania problemów (→ str. 62) lub skontaktować się z naszym działem obsługi klienta (→ str. 61).

Sposób prezentacji czynności w instrukcji obsługi

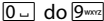
Klawisze słuchawki Gigaset są w tej instrukcji obsługi przedstawiane w następujący sposób:

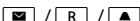
	Klawisz połączenia / klawisz menu / klawisz zakończenia połączenia
	Klawisze cyfr/liter
	Klawisz gwiazdki/klawisz krzyżyka
	Klawisz wiadomości/klawisz R/klawisz profilu









Omówienie ikon wyświetlacza (→ str. 57).

Przykład: włączanie/wyłączanie funkcji automatycznego przyjmowania połączenia

Sposób prezentacji w instrukcji obsługi

 ▶  ▶ OK ▶  **Telefonia** ▶ OK ▶ **Autoodbieranie** ▶ **Zmień** (☑ = wł.)

Procedura:

- ▶ : w stanie gotowości słuchawki naciśnij klawisz sterujący w **prawo**, aby otworzyć menu główne.
- ▶ : klawiszem sterującym  przejdź do ikony .
- ▶ **OK**: naciśnij klawisz wyświetlacza **OK** lub klawisz sterujący pośrodku , aby otworzyć menu opcji **Ustawienia**.
- ▶  **Telefonia**: klawiszem sterującym  przejdź do wpisu **Telefonia**.
- ▶ **OK**: naciśnij klawisz wyświetlacza **OK** lub klawisz sterujący pośrodku , aby otworzyć menu opcji **Telefonia**.
- ▶ **Autoodbieranie**: zaznaczona zostanie funkcja umożliwiająca włączanie/wyłączanie funkcji automatycznego przyjmowania połączenia.
- ▶ **Zmień** (☑ = wł.): Naciskaj klawisz wyświetlacza **Zmień** lub klawisz sterujący w pośrodku, aby na zmianę włączać i wyłączać funkcję (☑ = włączona, ☐ = wyłączona).

Poznanwanie telefonu

Włączanie/wyłączanie słuchawki

- ▶ Przytrzymaj klawisz zakończenia połączenia  w stanie gotowości, aby włączyć lub wyłączyć słuchawkę.

Włączanie/wyłączanie blokady klawiszy

Blokada klawiszy uniemożliwia przypadkowe użycie telefonu. Gdy włączona jest blokada klawiszy, próba naciśnięcia klawisza powoduje wyświetlenie odpowiedniego komunikatu.

- ▶ Przytrzymaj klawisz , aby włączyć lub wyłączyć blokadę.

Gdy na słuchawce sygnalizowane jest połączenie, blokada klawiszy jest automatycznie wyłączana. Można odebrać połączenie. Blokada włączy się ponownie po zakończeniu rozmowy.





Klawisz sterujący

Poniżej zaznaczony został na czarno klawisz sterujący (do góry, na dół, w lewo, w prawo), który należy nacisnąć w zależności od sytuacji, np.  oznacza, że należy nacisnąć „klawisz sterujący z prawej strony”.



Klawisz sterujący służy do nawigacji w menu i polach wprowadzania. w stanie gotowości lub podczas rozmowy zewnętrznej ma następujące funkcje:



W stanie gotowości słuchawki

-  Otwieranie książki telefonicznej.
-  lub  Otwieranie menu głównego.
-  Otwieranie listy słuchawek.

Podczas rozmowy zewnętrznej

-  Otwieranie książki telefonicznej.
-  Inicjowanie wewnętrznego połączenia konsultacyjnego.
-  Zmienianie głośności w trybie słuchawki lub zestawu głośnomówiącego.

Funkcje kliknięcia klawisza sterującego pośrodku



W różnych sytuacjach klawisz ten ma różne funkcje.

- ◆ **W stanie gotowości** otwiera menu główne.
- ◆ **W podmenu, polach wyboru i wprowadzania danych** klawisz ten przejmuje funkcje klawiszy ekranowych **OK**, **Tak**, **Zapisz**, **Wybierz** lub **Zmień**.

Wskazówka

W niniejszej instrukcji otwieranie menu głównego jest przedstawione jako naciśnięcie klawisza sterującego w prawo, a potwierdzanie funkcji jako naciśnięcie odpowiedniego klawisza wyświetlacza. Można jednak zamiast tego nacisnąć klawisz sterujący pośrodku.

Przyciski boczne

-  /  Naciśnij klawisze z prawej strony słuchawki, aby ustawić (w zależności od sytuacji) głośność słuchawki, dzwonka, głośnika, budzika, sygnału terminów i zestawu słuchawkowego.

Klawisze wyświetlacza

Klawisze wyświetlacza w stanie gotowości mają przypisane funkcje. Można jednak zmienić to przypisanie (→ str. 31).

Funkcje klawiszy wyświetlacza zmieniają się w zależności od sytuacji.

Przykład

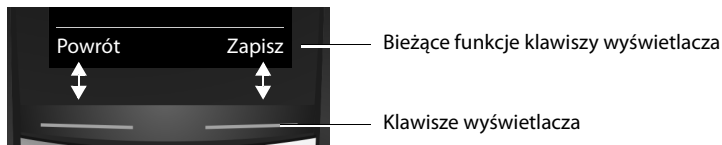

Ważniejsze klawisze wyświetlacza:

- Opcje** Otwieranie menu kontekstowego.
OK Potwierdzenie wyboru.
Powrót Jeden poziom menu wstecz lub anulowanie operacji.
Zapisz Zapisanie wpisu.

Przegląd ikon na klawiszach wyświetlacza (→ str. 58).

Przegląd funkcji menu

Funkcje telefonu dostępne są dla użytkownika za pośrednictwem menu, składającego się z wielu poziomów. Przegląd pozycji menu → str. 59.

Menu główne (pierwszy poziom menu)

- ▶ Aby otworzyć menu główne, naciśnij z **prawej strony** klawisz sterujący  w stanie gotowości słuchawki.

Funkcje menu głównego wyświetlane są w postaci symboli (ikon). Ikona wybranej funkcji jest oznaczana kolorem, a nazwa funkcji zostaje wyświetlona w górnym wierszu wyświetlacza.

Aby użyć funkcji, tzn. otworzyć odpowiednie podmenu (następny poziom menu):

- ▶ Przejdź za pomocą klawisza sterującego  do żądanej funkcji i naciśnij klawisz wyświetlacza **OK**.

Wróć do stanu gotowości: **naciśnij** klawisz **Powrót** lub klawisz zakończenia połączenia .

Przykład

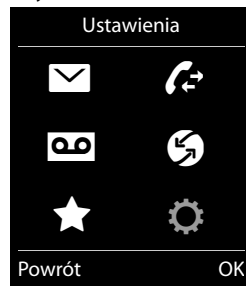

Opcje menu

Funkcje opcji menu wyświetlane są w postaci listy.

Użycie funkcji:

- ▶ Za pomocą klawisza sterującego (☞) przejdź do wybranej funkcji i naciśnij klawisz **OK**.

Powrót do poprzedniego poziomu menu: **naciśnij klawisz**

Powrót lub klawisz zakończenia połączenia (⏏).

Powrót do stanu gotowości

Z dowolnego menu:

- ▶ **Przytrzymaj** klawisz (⏏).

Lub:

- ▶ Jeśli nie zostanie naciśnięty żaden klawisz: po około 2 minutach wyświetlacz przejdzie **automatycznie** w stan gotowości.

Przykład



Listy wiadomości

Otrzymane wiadomości są zapisywane na listach wiadomości. Gdy tylko na liście znajdzie się **nowy wpis**, rozlegnie się sygnał dźwiękowy. Ponadto zacznie migać klawisz wiadomości (o ile włączony, → str. 27). Na wyświetlaczu w stanie gotowości wyświetlane są ikony typu wiadomości i liczba nowych wiadomości.

Dostępne nowe wiadomości.

- ◆ w skrzynce poczty głosowej (→ str. 35)
- ◆ na liście nieodebranych połączeń
- ◆ na liście wiadomości SMS (→ str. 52)
- ◆ na liście pominiętych terminów (→ str. 47)

Przykład

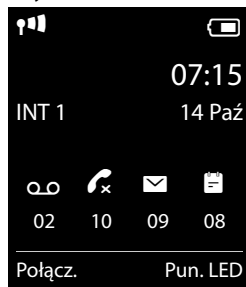

Aby wyświetlić listę wiadomości, naciśnij klawisz wiadomości (☑). Dostępne są następujące listy wiadomości:

- ◆ **Skrzynka pocz.:** skrzynka poczty głosowej, jeśli operator oferuje taką usługę i zapisano numer telefonu skrzynki poczty głosowej na telefonie
- ◆ **SMS:** lista odebranych wiadomości SMS
- ◆ **Nieodebr. poł.:** lista połączeń nieodebranych (patrz „Lista połączeń” → str. 43)
- ◆ **Przeg. alarmy:** lista pominiętych terminów

Ikona poczty głosowej jest zawsze wyświetlana, o ile numer telefonu poczty głosowej jest zapisany w telefonie. Inne listy są wyświetlane tylko wtedy, gdy zawierają wiadomości.

Otwieranie listy: (☑) Wybierz żądaną listę. ▶ **OK**

Wyjątek: w razie wyboru **poczty głosowej** wybrany zostanie numer skrzynki poczty głosowej u operatora (→ str. 35). Żadna lista nie jest wyświetlana na ekranie.

Wprowadzanie numerów i tekstu

Jeśli wyświetlanych jest wiele pól tekstu lub numeru (np. **Imię** i **Nazwisko** w przypadku wpisu książki telefonicznej), pierwsze pole jest automatycznie ustawiane jako aktywne. Następne pola należy uaktywnić, przechodząc do nich klawiszem nawigacji (↩). Pole jest aktywne, gdy miga w nim kursor.

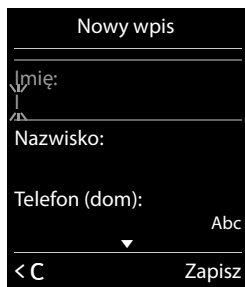

Korygowanie błędów podczas wprowadzania

- ◆ Usuwanie **znaków** przed kursorem: **naciśnij** klawisz wyświetlacza **<C**.
- ◆ Usuwanie **wyrazów** przed kursorem: **przytrzymaj** klawisz wyświetlacza **<C**.

Wprowadzanie tekstu

- ◆ **Litery/cyfry**: do każdego klawisza od [0-9] do [9-mmm] przypisanych jest kilka liter oraz znaków. Znaki przypisane do klawisza są wyświetlane w wierszu wyboru w lewej dolnej części ekranu. Wybrany znak jest wyróżniony. Naciskaj krótko klawisz, aż przejdiesz dożądanego znaku.
- ◆ **Przemieszczanie kursora**: litery/znaki są wstawiane przy kursorze. Kursor można przenosić, naciskając klawisz sterujący (↩), a w polach wielowierszowych także klawisz (↩).
- ◆ **Przełączanie między małymi i wielkimi literami oraz cyframi**: naciśnij klawisz krzyżyka [#↵], aby przełączać między małymi i wielkimi literami **oraz cyframi**. Podczas edycji wpisu książki telefonicznej wpisywana jest wielka pierwsza litera i każda litera następująca po spacji.
- ◆ **Znaki specjalne**: naciśnij klawisz gwiazdki [*], aby otworzyć tabelę znaków specjalnych. Przejdź za pomocą klawisza sterującego dożądanego znaku i naciśnij klawisz wyświetlacza **Wstaw**, aby wstawić ten znak.
- ◆ **Znaki specjalne**: w celu wprowadzenia znaków specjalnych (np. znaków diakrytycznych) należy kilka razy nacisnąć odpowiedni klawisz, patrz tabele znaków specjalnych → str. 70.

Telefonowanie

Połączenia zewnętrzne

- ▶ Wprowadź numer i **naciśnij** klawisz połączenia .



Lub:

- ▶ **Przytrzymaj** klawisz połączenia , wprowadź numer.

Za pomocą klawisza zakończenia połączenia  można przerwać wybieranie.

Wybieranie numeru za pomocą listy ponownego wybierania

Na liście ponownego wybierania wyświetlanych jest 20 ostatnio wybranych na danej słuchawce numerów telefonów. Można nimi zarządzać podobnie jak listami wiadomości telefonu (→ str. 17).



- ▶ **Naciśnij** klawisz połączenia , aby otworzyć listę ponownego wybierania.
- ▶  Wybierz wpis. ▶ Naciśnij klawisz połączenia . Nastąpi wybieranie numeru.

Jeśli wyświetlane jest nazwisko, można wyświetlić przypisany do niego numer: naciśnij klawisz wyświetlacza **Wyświetl**.





Zarządzanie wpisami na liście ponownego wybierania

- ▶ Otwórz listę ponownego wybierania. ▶  Wybierz wpis. ▶ **Opcje**

Można wybrać następujące funkcje:

- ◆ **Kopijuj do ks. tel.** ▶ **OK**
Przenoszenie wybranego wpisu do książki telefonicznej (→ str. 40).
- ◆ **Wyświetl numer** ▶ **OK**
Przenoszenie wyświetlanego numeru do książki telefonicznej i jego zmiana lub uzupełnienie. Następnie można wybrać numer, naciskając klawisz  lub zapisać jako nowy wpis w książce telefonicznej klawiszem .
- ◆ **Usuń wpis** ▶ **OK**
Usuwanie wybranego wpisu.
- ◆ **Usuń wszystko** ▶ **OK**
Usuwanie wszystkich wpisów.

Wybieranie za pomocą listy połączeń

-  ▶  ▶ **OK** ▶  Wybierz listę. ▶ **OK**
- ▶  Wybierz wpis. ▶ 
- ▶ Nastąpi wybieranie numeru.

Wskazówki

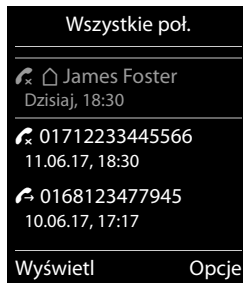

- ◆ Listę połączeń można również otwierać klawiszem wyświetlacza **Połącz..** W tym celu należy odpowiednio przypisać klawisz wyświetlacza (→ str. 31).
- ◆ Listę **Poł. nieodebrane** można otwierać także klawiszem wiadomości .

Przykład



Wybieranie numeru przy użyciu książki telefonicznej

 ▶  Wybierz wpis. ▶ 

- ▶ Jeśli wprowadzono kilka numerów: wybierz żądany numer klawiszem  i naciśnij klawisz połączenia  lub klawisz OK.
- ▶ Nastąpi wybieranie numeru.

Połączenie bezpośrednie

Telefon można również skonfigurować w taki sposób, aby po naciśnięciu **dowolnego** klawisza wybierany był określony numer. Umożliwia to wybranie określonego numeru na przykład dzieciom, które nie potrafią jeszcze wprowadzać numerów.

 ▶  ▶ OK ▶  Połączenie bezpośr. ▶ OK

▶ **Uruchomienie:**  Wł. / Wył.

- ▶ **Dzwoń do:** wprowadź lub zmień numer, który ma być wybierany.
- ▶ **Zapisz**

Na ekranie stanu gotowości wyświetlone zostanie włączone połączenie bezpośrednie. Po naciśnięciu dowolnego klawisza wybrany zostanie zapisany numer. Naciśnij klawisz zakończenia połączenia , aby przerwać wybieranie.

Zakończenie trybu połączenia bezpośredniego:

▶ Naciśnij klawisz wyświetlacza **Wył.** ▶ **Przytrzymaj** klawisz .

Lub:

▶ **Przytrzymaj** klawisz .

Przyjmowanie połączenia





Dostępne są następujące możliwości:

- ▶ Naciśnij klawisz .
- ▶ Jeśli funkcja **Autoodbieranie** jest włączona (→ str. 28), wyjmij słuchawkę z ładowarki.

Przyjmowanie rozmowy na bezprzewodowym zestawie słuchawkowym z klipsem Gigaset L410 (→ str. 72): naciśnij klawisz połączenia.

Aby korzystać z zestawu słuchawkowego L410, należy go zarejestrować w stacji bazowej. Należy w tym celu wykonać procedurę opisaną w instrukcji obsługi zestawu Gigaset L410.

Włączanie/wyłączanie funkcji prostego przyjmowania połączenia



Połączenia można odbierać nie tylko klawiszem , lecz również klawiszami  ... ,  i .

 ▶  ▶ OK ▶  Telefonia ▶ OK ▶  Łatwe przyjmow. ▶ Zmień  = wł.)

Uwaga! Zmiany zostaną zapisane jedynie w trybie **Profil Osobisty** (→ str. 45).

Przyjmowanie/odrzucając połączenia oczekującego

W przypadku, gdy podczas połączenia zewnętrznego przyjdzie inne połączenie, rozlegnie się sygnał połączenia oczekującego. Jeśli przesyłany jest numer telefonu osoby dzwoniącej, to na ekranie wyświetlany jest numer telefonu osoby dzwoniącej lub jej nazwisko.

- ▶ Odrzucanie połączenia: ▶ **Opcje** ▶  **Odrzuć oczekujące** ▶ **OK**
- ▶ Przyjmowanie połączenia: ▶ Naciśnij klawisz wyświetlacza **Odbierz**. Możesz rozmawiać z nowym rozmówcą. Dotychczasowa rozmowa zostanie „zawieszona”.
Powrót do zawieszonoego połączenia: aby zakończyć bieżącą rozmowę i wznowić wstrzymaną rozmowę, naciśnij klawisz .

Prezentacja numeru wywołującego

Gdy włączona jest prezentacja numeru wywołującego

Na ekranie wyświetlony zostanie numer osoby dzwoniącej. Jeśli numer osoby dzwoniącej został zapisany w książce telefonicznej, wyświetlany jest dodatkowo typ numeru i nazwisko.

Gdy wyłączona jest prezentacja numeru wywołującego

Zamiast nazwiska i numeru wyświetlany jest następujący komunikat:

- ◆ **Zewnętrzny:** nie został przesłany numer.
- ◆ **Zastrzeżony:** rozmówca włączył funkcję ukrywania własnego numeru (→ str. 23).
- ◆ **Nieznany:** rozmówca nie ma udostępnionej funkcji przekazywania własnego numeru.

Wskazówki dotyczące funkcji prezentacji numeru wywołującego (CLIP)

Zgodnie z ustawieniami fabrycznymi telefonu numer telefonu rozmówcy jest wyświetlany, → str. 63 lub ▶ www.gigaset.com/service

Tryb zestawu głośnomówiącego

Umożliwiając innej osobie przysłuchiwanie się rozmowie, należy uprzedzić o tym rozmówcę.

Włączanie trybu zestawu głośnomówiącego w trakcie rozmowy i podczas nawiązywania połączenia:

- ▶ Naciśnij klawisz .

Umieszczanie słuchawki w ładowarce podczas rozmowy:

- ▶ Podczas odkładania słuchawki naciśnij klawisz  i przytrzymaj go przez dodatkowe 2 sekundy.

Zmianie głośności rozmowy

- ◆ Ustawianie za pomocą menu:
 - ☎ ▶ ⚙ ▶ OK ▶ 🔄 Ustawienia audio ▶ OK ▶ Głośność słuchawki ▶ OK
 - ▶ **Słuchawka:** ☎ Ustaw jeden z 5 poziomów głośności głośnika i zestawu słuchawkowego.
 - ▶ **Tryb głośnomów.:** ☎ Ustaw jeden z 5 poziomów głośności.
 - ▶ **Zapisz**
- ◆ Ustawianie głośności bieżącego trybu (zestawu głośnomówiącego, słuchawki, zestawu słuchawkowego) **podczas rozmowy:**
 - ▶ Naciskaj przyciski boczne [+]/[-] (→ str. 1) lub klawisz sterujący ☎ ▶ ☎.
 - ▶ Ustawienie zostanie automatycznie zapisane po około 2 sekundach lub naciśnięciu klawisza **Zapisz**. Zostanie ponownie wyświetlony poprzedni ekran.

Wskazówka

Zmiany zostaną zapisane jedynie w trybie **Profil Osobisty** (→ str. 45).

Włączanie/wyłączanie mikrofonu (wyciszenie)

Wskutek wyłączenia mikrofonu podczas rozmowy rozmówca przestaje słyszeć użytkownika.

- ▶ W celu włączenia/wyłączenia mikrofonu należy nacisnąć klawisz ☎.



Używanie funkcji (usług sieciowych) zależnych od operatora

Usługi sieciowe zależą od operatora sieci i należy je wykupić (stanowią dodatkowy koszt). Różnią się dwie grupy usług sieciowych:

- ◆ Usługi sieciowe, które są włączane dla jednego lub wszystkich następných połączeń, np. „połączenia anonimowe (bez prezentacji numeru)”. Te usługi sieciowe można wygodnie włączyć/wyłączyć za pomocą menu .
- ◆ Usługi sieciowe włączane podczas połączeń zewnętrznych, np. „połączenie konsultacyjne”, „przełączanie dwóch rozmówców”, „połączenie konferencyjne”. Te usługi sieciowe są dostępne podczas rozmowy zewnętrznej na pasku opcji (np. **Poł. zew., Konfer.**).

Opis usług zazwyczaj dostępny jest na stronach internetowych lub w przedstawicielstwach operatora sieci.

Wskazówki



- ◆ W celu włączenia lub wyłączenia poniższych funkcji zazwyczaj wysyłany jest kod do sieci telefonicznej.
 - ▶ Po sygnale potwierdzenia z sieci telefonicznej należy nacisnąć klawisz .
- ◆ Wszystkie funkcje, które można włączyć w menu , to usługi udostępniane przez operatora. W razie problemów należy zwrócić się do operatora.
- ◆ Przeprogramowanie usług sieciowych nie jest możliwe.

Ustawianie usług sieciowych



Ukrywanie numeru wywołującego (CLIR – Calling Line Identification Restriction)

Aby wyłączyć wyświetlanie własnego numeru telefonu rozmówcy, można skorzystać z funkcji ukrywania numeru (CLIR). Prezentacja numeru będzie pomijana do chwili wyłączenia tej funkcji

Włączanie/wyłączanie prezentacji numeru wywołującego:

 ▶  ▶ OK ▶  **Wsz. poł. anon.** ▶ **Zmień** (☑ = wł.)

Ukrywanie numeru tylko dla następnego połączenia:

 ▶  ▶ OK ▶  **Nast. poł. anonim.** ▶ OK ▶ **Wprowadź numer** ▶ **Wybierz**

Połączenie oczekujące podczas rozmowy zewnętrznej

Jeśli funkcja jest włączona, połączenia przychodzące podczas prowadzenia innej rozmowy **zewnętrznej** będą sygnalizowane dźwiękowym sygnałem połączenia oczekującego i komunikatem na ekranie.

Włączanie/wyłączanie funkcji połączenia oczekującego:

 ▶  ▶ OK ▶  **Poł. oczekujące** ▶ OK ▶ **Stan:**  **Wł. / Wył.** ▶ **Wyślij**

Usługi sieciowe podczas rozmowy zewnętrznej

Połączenie oczekujące podczas rozmowy zewnętrznej

Jeśli funkcja jest włączona (→ str. 23), połączenia przychodzące podczas prowadzenia innej rozmowy **zewnętrznej** będą sygnalizowane dźwiękowym sygnałem połączenia oczekującego. Jeśli przesyłany jest numer telefonu osoby dzwoniącej, to na ekranie wyświetlany jest numer telefonu osoby dzwoniącej lub jej nazwisko.

Dostępne są następujące możliwości:

- ▶ **Opcje** ▶  **Odrzuć oczekujące** ▶ **OK**
Osoba oczekująca słyszy sygnał zajętości.

Lub:

- ▶ **Odbierz**

Po odebraniu połączenia oczekującego można przełączać się między dwoma rozmówcami (**Przełączanie** → str. 25) albo rozmawiać z obydwojema rozmówcami naraz (**Konferencja** → str. 25).

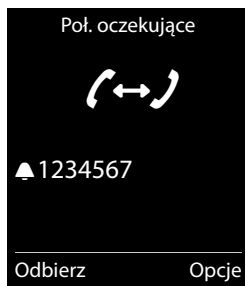

Połączenie konsultacyjne

Podczas rozmowy zewnętrznej można nawiązać połączenie z drugim rozmówcą zewnętrznym. Pierwsza rozmowa zostanie „zawieszona”.

- ▶ **Poł. zew.** ▶ Wprowadź numer telefonu drugiego rozmówcy.

Dotychczasowa rozmowa zostanie „zawieszona”. Wybrany zostanie numer telefonu drugiego rozmówcy.

- ▶ Wybrany rozmówca nie zgłasza się: naciśnij klawisz wyświetlacza **Koniec**.

Lub:

- ▶ Wybrany rozmówca zgłasza się: można rozpocząć rozmowę.

Zakończenie połączenia konsultacyjnego:

- ▶ **Opcje** ▶  **Zakończ aktywne** ▶ **OK**

Nastąpi ponowne połączenie z pierwszym rozmówcą.

Lub:

Naciśnij klawisz . Nastąpi połączenie z pierwszym rozmówcą.

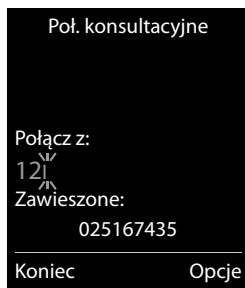



Przełączanie

Można przełączać się między dwiema rozmowami. Druga rozmowa jest „zawieszana”.

Warunek: prowadzona jest rozmowa zewnętrzna i wybrany został numer innego rozmówcy (połączenie konsultacyjne) albo odebrane zostało połączenie oczekujące.

Na ekranie wyświetlane są numery lub nazwiska obu rozmówców. Rozmówca, z którym jest w danej chwili prowadzona rozmowa, jest oznaczony ikoną  i kolorem.

- ▶ Klawiszem sterującym  można przełączać się między rozmówcami. Druga rozmowa jest „zawieszana”.
- ▶ Kończenie bieżącej rozmowy:
 - ▶ **Opcje** ▶  **Zakończ aktywne** ▶ **OK**
 Nastąpi ponowne połączenie z oczekującym rozmówcą.
 Lub:
 - ▶ Naciśnij klawisz . Nadejdzie połączenie od rozmówcy oczekującego.

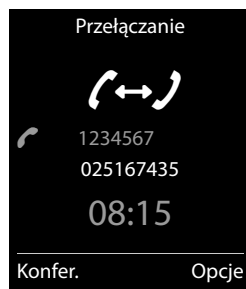

Konferencja

Możliwa jest równoczesna rozmowa z dwoma rozmówcami.

Warunek: prowadzona jest rozmowa zewnętrzna i wybrany został numer innego rozmówcy (połączenie konsultacyjne) albo odebrane zostało połączenie oczekujące.

- ▶ naciśnij opcję **Konfer.**. Wszyscy rozmówcy słyszą się nawzajem i mogą ze sobą równocześnie rozmawiać.
 - ▶ Zakończenie rozmowy z oboma rozmówcami: Naciśnij klawisz .
- Lub:

- ▶ Powrót do przełączania: Naciśnij klawisz wyświetlacza **Zakończ**.

Połączenie z pierwszym rozmówcą, z którym uruchomiono konferencję, zostanie zakończone. Kontynuowana jest rozmowa z drugim rozmówcą.

Każdy z rozmówców może zakończyć swój udział w konferencji, naciskając klawisz zakończenia połączenia lub odkładając słuchawkę.

Ustawianie telefonu

Słuchawka oraz stacja bazowa są wstępnie skonfigurowane. Poszczególne ustawienia można zmienić.

Ustawienia można wykonywać w trakcie rozmowy lub w stanie gotowości za pomocą menu **Ustawienia**.

Zmianie języka wyświetlacza

☰ ▶ ⚙️ ▶ OK ▶ 🔄 Język ▶ OK ▶ 🔄 Wybierz język ▶ **Wybierz** (👤 = wybrany)

Ustawianie własnego numeru kierunkowego kraju i miejscowości

W celu przesyłania numerów telefonu (np. kart vCard) konieczne jest zapisanie własnego numeru kierunkowego (kraju i miejscowości) w telefonie. Niektóre z tych numerów są już wstępnie skonfigurowane. Należy pamiętać o rozdzieleniu prefiksu i pozostałego numeru kierunkowego.

☰ ▶ ⚙️ ▶ OK ▶ 🔄 Telefonia ▶ OK
 ▶ 🔄 Nr-y kierunkowe ▶ OK ▶ 🔄 Przejdź do pola wprowadzania, w razie potrzeby usuń cyfry klawiszem <C
 ▶ Wprowadź cyfry
 ▶ Zapisz

Przykład

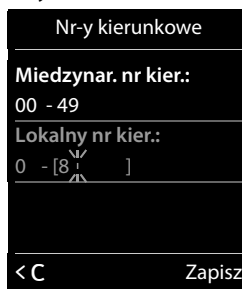

Ustawianie ekranu słuchawki

Ustawianie wygaszacza

Można zdefiniować wyświetlanie wygaszacza ekranu stanu gotowości. Do wyboru są opcje zegara analogowego/zegara cyfrowego/zdjęcia.

Aby ponownie wyświetlić ekran stanu gotowości, naciśnij klawisz 📞.

☰ ▶ ⚙️ ▶ OK ▶ 🔄 Wyświetlacz ▶ OK
 ▶ Wygaszacz ekranu (✓ = wł.) ▶ Edytuj
 ▶ Uruchomienie: 📞 Wł. / Wył.
 ▶ Wybór:
 📞 Zegar cyfrowy / Zegar analogowy / [Zdjęcia]
 Lub:
 ▶ Wyświetl (obejrzyj wygaszacz ekranu)
 ▶ 🔄 Wybierz wygaszacz ekranu ▶ OK
 ▶ Zapisz

Przykład

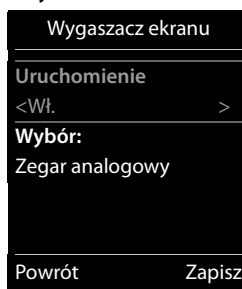

Ustawianie schematu kolorów

Można stosować czarne lub jasne tło wyświetlacza.

▶ ▶ OK ▶ Wyświetlacz ▶ OK ▶ Schemat kolorów ▶ OK
▶ Układ kolorów 1 / Układ kolorów 2 ▶ Wybierz (●) = wybrany)

Ustawianie podświetlenia ekranu

Podświetlenie ekranu włącza się, gdy wyjmiesz słuchawkę ze stacji bazowej/ladowarki lub naciśniesz klawisz. Naciśnięcie **klawiszy cyfr** powoduje wstawienie cyfr na ekranie przygotowania numeru.

Możliwe jest też stałe włączenie lub wyłączenie podświetlenia wyświetlacza w stanie gotowości:

▶ ▶ OK ▶ Wyświetlacz ▶ OK ▶ Podświetlenie ▶ OK

W ładowarce: Wł. / Wył.

Poza ładowarką: Wł. / Wył.

▶ Zapisz

Wskazówka

Jeśli włączone jest podświetlenie wyświetlacza, czas gotowości słuchawki może się znacznie skrócić.

Włączanie/wyłączanie migania klawisza wiadomości

Określ, czy nadejście nowej wiadomości ma być sygnalizowane miganiem diody LED wiadomości na słuchawce.

▶ W stanie gotowości: ▶ #*0 #*0 #*0<

Zostanie wyświetlona cyfra 9.

▶ W celu wybrania typu wiadomości naciśnij następujące klawisze:

 7  4 

wiadomości, w poczcie głosowej



 7  5 

połączenia nieodebrane,

 7  6 

nowa wiadomość SMS

Wyświetlona zostanie cyfra 9 i wprowadzony kod (np. 975), w polu wprowadzania miga aktualne ustawienie (np. 0).

▶ Naciśnij klawisz  lub , aby ustawić sposób działania w przypadku nowych wiadomości.



klawisz wiadomości miga
(przestaje po naciśnięciu klawisza)



klawisz wiadomości nie miga

▶ Potwierdź klawiszem **OK** lub naciśnij klawisz **Powrót**, aby anulować zmiany i wrócić do ekranu stanu gotowości.

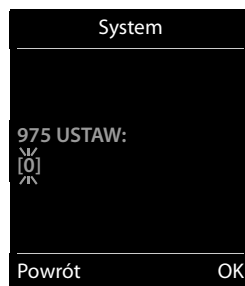

Włączanie/wyłączanie optycznego sygnału połączenia

Połączenia przychodzące mogą być sygnalizowane optycznie (np. w głośnym otoczeniu).

▶ ▶ OK ▶ Telefonia ▶ OK ▶ Sygnał LED poł. ▶ Zmień (✓) = wł.)

Uwaga! Zmiany zostaną zapisane jedynie w trybie **Profil Osobisty** (→ str. 45).

Włączanie/wyłączanie funkcji automatycznego przyjmowania połączenia

Jeśli włączona jest funkcja automatycznego przyjmowania połączeń, wystarczy podnieść słuchawkę z ładowarki, aby odebrać połączenie.

 >  > OK >  Telefonia > OK > Autoodbieranie > Zmień = wł.)

Bez względu na ustawienie **Autoodbieranie**, w celu zakończenia połączenia można odłożyć słuchawkę do ładowarki. Wyjątek: podczas odkładania słuchawki klawisz  jest przytrzymywany przez 2 sekundy.

Ustawianie profilu słuchawki





Można skonfigurować różne profile **słuchawki**, odpowiednie do różnych warunków otoczenia. Sprawdź, które będą najprzyjemniejsze.

 >  > OK >  Ustawienia audio > OK >  Profile słuchawek > OK >  Wybierz profil > Wybierz  = wybrany)

Profile słuchawek: Głośno i Cicho. Ustawienie domyślne to Cicho.

Ustawianie sygnałów dzwonka słuchawki

Ustawianie głośności sygnału dzwonka

 >  > OK >  Ustawienia audio > OK >  Dzwonki (słuchaw.) > OK > Głośność > OK



▶ Dla połączeń wewn. i alarmów:

 Ustaw głośność sygnału połączeń wewnętrznych i rocznic – do wyboru jest 5 poziomów lub opcja crescendo (rosnąca głośność).

▶ Połączenia zewn.:

 Ustaw głośność sygnału połączeń zewnętrznych – do wyboru jest 5 poziomów lub opcja crescendo (rosnąca głośność)...

▶ Zapisz

Gdy dzwoni telefon, można trwale zmienić głośność dzwonka przyciskiem bocznym  (głośniej) lub  (ciszej).

Uwaga! Zmiany zostaną zapisane jedynie w trybie **Profil Osobisty** (→ str. 45).

Ustawianie melodii dzwonka

 >  > OK >  Ustawienia audio > OK >  Dzwonki (słuchaw.) > OK >  Melodie > OK

▶ **Połączenia wewn.:**  Ustaw sygnał/melodię dzwonka połączeń wewnętrznych i rocznic.



▶ **Połączenia zewn.:**  Ustaw sygnał/melodię dzwonka połączeń zewnętrznych.

▶ Zapisz

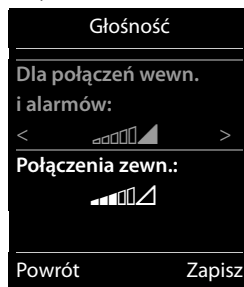
Przykład



Włączanie/wyłączanie sygnału dzwonka

Trwałe wyłączenie sygnału dzwonka: klawiszem profilu  ustaw opcję **Profil Cichy** (→ str. 45). W wierszu stanu wyświetlony zostanie wyświetlona ikona .

Trwałe włączenie sygnału dzwonka: klawiszem profilu  ustaw opcję **Profil Głośny** lub **Profil Osobisty** (→ str. 45).

Wyłączanie sygnału dzwonka dla **aktualnego połączenia**: naciśnij opcję **Cicho** lub przycisk .

Alarm wibracyjny

Połączenia przychodzące oraz inne komunikaty sygnalizowane są za pomocą wibracji.

 ▶  ▶ OK ▶  **Ustawienia audio** ▶ OK ▶  **Wibracja** ▶ **Zmień** (☑ = wł.)

Uwaga! Zmiany zostaną zapisane jedynie w trybie **Profil Osobisty** (→ str. 45). Ustawienie to jest przenoszone w tryb **Profil Cichy**.

Włączanie/wyłączanie sygnałów dźwiękowych

Różne stany oraz czynności sygnalizowane są przez słuchawkę sygnałami akustycznymi. Sygnały dźwiękowe można niezależnie włączyć lub wyłączyć.

 ▶  ▶ OK ▶  **Ustawienia audio** ▶ OK ▶  **Tony serwisowe** ▶ OK

▶ **Dźwięk klawiszy:**  **Wł. / Wył.**

Dźwięk naciśnięcia klawisza.

▶ **Potwierdzenie:**  **Wł. / Wył.**

Sygnał potwierdzenia/błędu wprowadzania, sygnał dźwiękowy nadejścia nowej wiadomości.

▶ **Bateria:**  **Wł. / Wył.**

Sygnał ostrzegający o pozostałym czasie rozmów poniżej 10 minut (co 60 sekund). Gdy włączona jest funkcja monitorowania pomieszczenia, nie są emitowane sygnały ostrzegawcze akumulatora.

▶ **Zapisz**

Uwaga! Zmiany zostaną zapisane jedynie w trybie **Profil Osobisty** (→ str. 45).

Włączanie/wyłączanie melodii oczekiwania

Melodię oczekiwania dla rozmówców zewnętrznych podczas wewnętrznych połączeń konsultacyjnych i przekazywania połączeń można włączyć lub wyłączyć.

 ▶  ▶ OK ▶  **Ustawienia audio** ▶ OK ▶  **Melodia oczekiw.** ▶ **Zmień** (☑ = wł.)

Zabezpieczenie przed niepożądanymi połączeniami

Sterowanie czasowe dla połączeń zewnętrznych

Można ustawić czas, w którym telefon nie powinien dzwonić.

- ☰ ▶ ⚙ ▶ OK ▶ 📞 Ustawienia audio ▶ OK
- ▶ 📞 Dzwonki (słuchaw.) ▶ OK ▶ 🕒 Sterow. czasowe ▶ OK
- ▶ Dla połączeń zewn.: 📞 Wł. / Wył.

Jeśli włączona:

- ▶ **Wyłącz dzwonek od:** wprowadź początek przedziału czasu.
- ▶ **Wyłącz dzwonek do:** wprowadź koniec przedziału czasu.
- ▶ **Zapisz**

Przykład

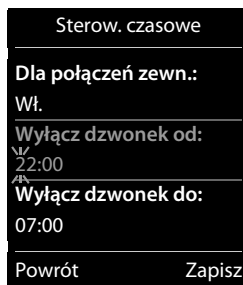

Wskazówka

Połączenia od osób, którym w książce telefonicznej przypisano melodię VIP, będą sygnalizowane dzwonkiem również w tym czasie.

Blokowanie połączeń „anonimowych”

Telefon można ustawić w taki sposób, aby połączenia anonimowe (→ str. 21, rozmówca wyłączył prezentację numeru) nie były sygnalizowane dzwonkiem. Połączenie będzie sygnalizowane tylko na wyświetlaczu. Ustawienie dotyczy jedynie słuchawki, na której zostało włączone.

- ☰ ▶ ⚙ ▶ OK ▶ 📞 Ustawienia audio ▶ OK ▶ 📞 Dzwonki (słuchaw.) ▶ OK
- ▶ 📞 Wycisz anonim. ▶ Zmień = funkcja jest włączona

Szybki dostęp do funkcji oraz numerów

Klawiszom cyfr i od do można przypisać po jednym numerze z książki telefonicznej.

Lewy i prawy **klawisz wyświetlacza** mają przypisane **funkcje**. Można jednak zmienić to przypisanie (→ str. 31).

Wybieranie takiego numeru lub uruchamianie funkcji odbywa się następnie za pomocą jednego naciśnięcia klawisza.

Przypisywanie klawiszy cyfr

Warunek: do klawisza cyfry nie przypisano jeszcze żadnego numeru.

- ▶ **Przytrzymaj** klawisz cyfry.
Lub:
Naciśnij klawisz cyfry. ▶ Naciśnij klawisz wyświetlacza **Sz. wyb.**
- ▶ Zostanie otwarta książka telefoniczna. ▶ 📞 Wybierz wpis. ▶ **OK**

Wpis zostanie przypisany do wybranego klawisza cyfry.

Wskazówka

Jeśli wpis w książce telefonicznej zostanie później usunięty lub zmieniony, zmiana ta nie będzie dotyczyć przypisania klawisza numerycznego.

Wybieranie numerów/zmiana przypisania

Warunek: do klawisza cyfry przypisano numer.

W stanie gotowości słuchawki

- ▶ **Przytrzymaj** klawisz cyfry: nastąpi wybieranie numeru.

Lub:

- ▶ **Naciśnij** klawisz cyfry: naciśnij lewy klawisz wyświetlacza z numerem/nazwą (ew. skróconą), aby wybrać numer.
Lub:
Naciśnij klawisz wyświetlacza **Zmień**, aby zmienić przypisanie klawisza cyfry albo Naciśnij klawisz wyświetlacza **Wyczyść**, aby usunąć przypisanie.

Przypisywanie klawiszy wyświetlacza

- ▶ **Przytrzymaj** prawy lub lewy klawisz wyświetlacza w stanie gotowości. ▶ Zostanie otwarta lista możliwości przypisania klawisza. ▶  Wybierz wpis ▶ **OK**

Wybierz jedną z następujących funkcji:

Baby Phone	Ustawianie i włączanie funkcji monitorowania pomieszczenia (→ str. 49).
Budzik	Ustawianie i włączanie funkcji budzika (→ str. 48).
Kalendarz	Otwieranie kalendarza (→ str. 46).
Połączenie bezpośr.	Ustawianie połączenia bezpośredniego (→ str. 20).
Wybierz ponownie	Wyświetlanie listy ponownego wybierania (→ str. 19).
Punktowe ośw. LED:	Włączanie/wyłączanie diody LED (funkcji latarki) (→ str. 45).
Więcej funkcji...	Umożliwia wybranie dalszych funkcji:
Listy poł.	Wyświetlanie listy połączeń (→ str. 43).
Ukryj numer	Ukrywanie numeru telefonu podczas następnego połączenia (→ str. 23).
Przekierowanie	Konfigurowanie przekierowania połączenia (→ str. 44).
SMS	Otwieranie menu SMS (→ str. 51).

Używanie regeneratora Repeater

Za pomocą regeneratora Gigaset Repeater można zwiększyć zasięg słuchawki Gigaset.

Funkcje i ustawienia regeneratora Repeater zależą od jego wersji. Wersję regeneratora Repeater wskazuje kod urządzenia na etykiecie:

Gigaset Repeater (wersja starsza niż 2.0) S30853-S601-...

Gigaset Repeater 2.0 S30853-S602-...

Dalsze informacje można znaleźć w instrukcji obsługi regeneratora Repeater oraz w Internecie pod adresem www.gigaset.com.

Gigaset Repeater (wersja starsza niż 2.0)

Warunki:

- ◆ Funkcja trybu ECO DECT **Maks. zasięg** jest włączona.
- ◆ Funkcja trybu ECO DECT **Bez emisji** jest wyłączona.
- ◆ Szyfrowanie jest wyłączone:

 ▶  ▶ OK ▶  System ▶ OK ▶  Szyfrowanie ▶ Zmień (☐ = wyl.)

Zmianie funkcji trybu ECO DECT → str. 34.

Rejestrowanie regeneratora Repeater:

▶ Podłącz regenerator Repeater do zasilania. ▶ **Przytrzymaj** klawisz rejestracji/wywołania wewnętrznego na stacji bazowej (→ str. 2) (przez co najmniej 3 sekundy). ▶ Regenerator Repeater zostanie automatycznie zarejestrowany.

Można zarejestrować maksymalnie 6 regeneratorów Gigaset Repeater.

Gigaset Repeater 2.0

Rejestrowanie regeneratora Gigaset Repeater 2.0:

▶ Podłącz regenerator Repeater do zasilania. ▶ **Przytrzymaj** klawisz rejestracji/wywołania wewnętrznego na stacji bazowej (→ str. 2) (przez co najmniej 3 sekundy). ▶ Regenerator Repeater zostanie automatycznie zarejestrowany.





Można zarejestrować maksymalnie 2 regeneratory sygnału Gigaset Repeater 2.0.

Funkcja trybu ECO DECT **Maks. zasięg** zostanie włączona, a funkcja **Bez emisji** zostanie wyłączona. Ustawienia będzie można zmienić dopiero po wyrejestrowaniu regeneratora Repeater.

Wyrejestrowanie regeneratora Gigaset Repeater 2.0:

 ▶  ▶ OK ▶  System ▶ OK ▶  Repeater ▶ OK ▶  Wybierz regenerator Repeater. ▶ **Wyrejes.**

Zmianianie systemowego kodu PIN

-  ▶  ▶ OK ▶  System ▶ OK ▶  PIN systemu ▶ OK
 ▶ Jeśli aktualny kod PIN jest różny od 0000: wprowadź aktualny kod PIN ▶ OK
 ▶ Wprowadź nowy systemowy kod PIN (4 cyfry z zakresu 0–9) ▶ Zapisz

Przywracanie fabrycznego kodu PIN

W razie zapomnienia systemowego kodu PIN można przywrócić kod **0000**. Wskutek tej operacji zresetowane zostaną **wszystkie ustawienia stacji bazowej** i wyrejestrowane zostaną **wszystkie słuchawki!**

- ▶ Odłącz przewód zasilający od stacji bazowej.
- ▶ Przytrzymaj klawisz rejestracji/wywołania wewnętrznego na stacji bazowej (→ str. 2), podłączając jednocześnie przewód zasilający do stacji bazowej.
- ▶ Przytrzymaj klawisz rejestracji/wywołania wewnętrznego przez co najmniej 5 sekund.

Przywracanie ustawień fabrycznych telefonu

Indywidualne zmiany ustawień stacji bazowej i słuchawki można anulować i oddzielnie przywrócić ustawienia fabryczne.





Wskutek przywracania **nie** zostaną zmienione następujące ustawienia:

- ◆ data i godzina,
- ◆ rejestracje słuchawki w stacjach bazowych ani aktualnie wybrana stacja bazowa,
- ◆ systemowy kod PIN,
- ◆ wpisy w kalendarzu i książce telefonicznej,
- ◆ lista ponownego wybierania.

Wskutek przywrócenia ustawień fabrycznych słuchawki (**Reset słuchawki**) usunięte zostaną ustawienia dźwięku i ekranu.

Wskutek przywrócenia ustawień fabrycznych stacji bazowej (**Reset bazy**) utracone zostaną ustawienia funkcji ECO DECT, SMS, ustawienia systemowe i nazwy wewnętrzne słuchawek oraz usunięte zostaną listy połączeń.

Przywracanie ustawień fabrycznych słuchawki/stacji bazowej

-  ▶  ▶ OK ▶  System ▶ OK ▶  Reset słuchawki / Reset bazy ▶ W przypadku opcji **Reset bazy**: wprowadź systemowy kod PIN ▶ OK ▶ Potwierdź operację, wybierając opcję **Tak**



Tryb ECO DECT zapewnia niższe zużycie energii i zmniejszenie mocy nadawczej.

Zmniejszanie emisji radiowej

W trybie normalnym (ustawienie fabryczne):

Fabrycznie urządzenie ustawione jest na maksymalny zasięg. Zapewnia to optymalne zarządzanie emisją radiową. W stanie gotowości słuchawka nie emituje fal radiowych. Stacja bazowa utrzymuje kontakt ze słuchawką, ale za pomocą mniejszej liczby sygnałów radiowych. Podczas rozmowy moc nadawcza telefonu jest automatycznie dostosowywana do oddalenia słuchawki od stacji bazowej. Im bliżej stacji bazowej znajduje się słuchawka, tym niższa jest emisja radiowa.

Moc nadawczą można jeszcze bardziej zmniejszyć:

1) Zmniejszając zasięg (i tym samym moc nadawczą) nawet o 80%

W wielu mieszkaniach, biurach itd. maksymalny zasięg jest zbędny. Wyłączając ustawienie **Maks. zasięg**, można zmniejszyć moc nadawczą podczas rozmowy nawet o 80% przy o połowę mniejszym zasięgu.

▶ ▶ OK ▶ ECO DECT ▶ OK ▶ Maks. zasięg ▶ Zmień (☑ = wł.)

Ikona wyświetlacza wskazująca zmniejszony zasięg → str. 57.

Tego ustawienia nie można używać w razie stosowania regeneratora Repeater (→ str. 32).

2) Wyłączając moduł nadawczy DECT w stanie gotowości (tryb Eco+)

Za pomocą ustawienia **Bez emisji** można całkowicie wyłączać sygnał radiowy stacji bazowej w stanie gotowości.

▶ ▶ OK ▶ ECO DECT ▶ OK ▶ Bez emisji ▶ Zmień (☑ = wł.)

Gdy moduł nadawczy jest wyłączony, na ekranie zamiast ikony mocy sygnału wyświetlana jest ikona .

Tego ustawienia nie można używać w razie stosowania regeneratora Repeater (→ str. 32).

Wskazówki

- ◆ Aby możliwe było używanie ustawienia **Bez emisji**, wszystkie zarejestrowane słuchawki muszą obsługiwać tę funkcję.
- ◆ Gdy ustawienie **Bez emisji** jest włączone i zarejestrowana zostanie w stacji bazowej słuchawka nie obsługująca tej funkcji, tryb **Bez emisji** zostanie automatycznie wyłączony. Gdy ta słuchawka zostanie wyrejestrowana, automatycznie ponownie zostanie włączona funkcja **Bez emisji**.
- ◆ Połączenie radiowe jest nawiązywane automatycznie jedynie w przypadku połączeń przychodzących lub wychodzących. Nawiązanie połączenia jest opóźnione o około 2 sekundy.
- ◆ Aby słuchawka przy połączeniu przychodzącym mogła szybko nawiązać połączenie radiowe, musi częściej „nasłuchiwać” stacji bazowej. Zwiększa to zużycie energii i skraca czas gotowości i rozmów słuchawki.
- ◆ Gdy włączona jest funkcja **Bez emisji**, na słuchawce nie jest wyświetlany wskaźnik zasięgu ani alarm zasięgu. Dostępność można sprawdzić, zajmując linię: Przytrzymaj klawisz połączenia . Usłyszysz sygnał zajętości.

Automatyczna sekretarka w sieci



Z sieciowej skrzynki poczty głosowej można korzystać dopiero po **zamówieniu** takiej usługi u operatora i zapisaniu numeru skrzynki w telefonie.

 ▶  ▶ OK ▶  **Poczta głosowa** ▶ OK ▶ **Siec. poczta głos.:** wpisz numer telefonu skrzynki poczty głosowej u operatora ▶ OK



Odsłuchiwanie komunikatu poczty głosowej

▶ **Przytrzymaj** klawisz .

Lub:

▶ Odtwarzanie wiadomości za pomocą listy wiadomości:
Klawisz wiadomości  ▶  **Poczta głos.:** ▶ OK

Lub:

▶ Odtwarzanie wiadomości za pomocą menu:
 ▶  ▶ OK ▶ **Odtwórz wiadom.** ▶ OK

Nawiązane zostanie połączenie ze skrzynką poczty głosowej. Możliwe będzie odsłuchanie wiadomości.

Wiele słuchawek

Rejestrowanie słuchawek

W stacji bazowej można zarejestrować łącznie sześć słuchawek. Procedurę rejestrowania słuchawki należy uruchomić **zarówno** w stacji bazowej, **jak i** w słuchawce. Trzeba to zrobić w **ciągu 60 sekund**.

- ▶ **W stacji bazowej:** Przytrzymaj klawisz rejestracji/wywołania wewnętrznego (→ str. 2)E630 (inne słuchawki – patrz „Wskazówki”):
 - Jeśli słuchawka nie jest zarejestrowana w żadnej stacji bazowej: naciśnij klawisz wyświetlacza **Zarejest..**
 - Jeśli słuchawka jest już zarejestrowana w stacji bazowej:
 - ☑ ▶ ⚙ ▶ OK ▶ ☑ Rejestracja ▶ OK ▶ Zarejestruj słuch. ▶ OK
 - ▶ Jeśli słuchawka jest już zarejestrowana w czterech stacjach bazowych:
 - ☑ Wybierz stację bazową. ▶ OK

Nawiązanie połączenia ze stacją bazową może zająć nieco czasu.

- ▶ W razie potrzeby wprowadź systemowy kod PIN (ustawienie fabryczne: **0000**). ▶ OK

Powodzenie rejestracji zostanie potwierdzone na ekranie.

Wskazówki

- ◆ Jeśli w stacji bazowej zarejestrowanych jest już sześć słuchawek (zajęte są wszystkie numery wewnętrzne) nowa słuchawka zastępuje słuchawkę o numerze wewnętrznym 6. W razie niepowodzenia (np. przez słuchawkę jest prowadzona rozmowa) wyświetlony zostanie komunikat **Brak wolnego numeru wewnętrznego**. W takim przypadku należy wyrejestrować inną, nieużywaną słuchawkę i powtórzyć procedurę rejestracji.
- ◆ W przypadku **innych słuchawek Gigaset** i słuchawek innych urządzeń zgodnych ze standardem GAP procedurę rejestracji słuchawki należy rozpocząć, postępując zgodnie ze wskazówkami zamieszczonymi w odpowiedniej instrukcji obsługi.

Używanie słuchawki na wielu stacjach bazowych

Słuchawka może być zarejestrowana w czterech stacjach bazowych jednocześnie.

Aktywna jest ostatnia stacja bazowa, w której słuchawka została zarejestrowana. Inne stacje bazowe pozostają zapisane na liście dostępnych stacji bazowych.

Przypisanie stacji bazowej **można w każdej chwili zmienić ręcznie**.

Można również skonfigurować słuchawkę w taki sposób, aby w razie utraty połączenia ze stacją bazową wybierała stację bazową o najlepszym zasięgu (**Najlepsza**).

- ☑ ▶ ⚙ ▶ OK ▶ ☑ Rejestracja ▶ OK ▶ Wybór bazy ▶ OK ▶ ☑ Wybierz stację bazową lub opcję **Najlepsza**. ▶ Wybierz (👤 = wybrana)

Zmianianie nazwy stacji bazowej

- ☑ ▶ ⚙ ▶ OK ▶ ☑ Rejestracja ▶ OK ▶ Wybór bazy ▶ OK ▶ ☑ Wybierz stację bazową. ▶ Wybierz (👤 = wybrana) ▶ Nazwa ▶ Zmień nazwę. ▶ Zapisz

Wyrejestrowanie słuchawki

- ☰ ▶ ⚙ ▶ OK ▶ 📞 Rejestracja ▶ OK ▶ 📞 Wyrejestruj słuch. ▶ OK
- ▶ Wybrana zostanie używana słuchawka. ▶ 📞 w razie potrzeby wybierz inną słuchawkę.
- ▶ OK ▶ Jeśli systemowy kod PIN <> 0000: wprowadź systemowy kod PIN. ▶ OK
- ▶ Potwierdź wyrejestrowanie klawiszem **Tak**.

Jeśli słuchawka jest zarejestrowana również w innych stacjach bazowych, przełączy się na stację bazową o najlepszym sygnale (Najlepsza → str. 36).

Szukanie słuchawki („paging”)

- ▶ **Naciśnij** klawisz rejestracji/wywołania wewnętrznego na stacji bazowej (→ str. 2)).

Rozlegnie się sygnał dźwiękowy wszystkich słuchawek jednocześnie („paging”), nawet jeśli sygnał dzwonka jest wyłączony (**wyjątek**: słuchawka, na której włączona jest funkcja monitorowania pomieszczenia).

Zakończenie szukania

- ▶ **W stacji bazowej**: ponownie **naciśnij** klawisz rejestracji/wywołania wewnętrznego lub
- ▶ **W słuchawce**: naciśnij klawisz 📞 lub 📞 albo opcję **Cicho** lub
- ▶ **Nie rób nic**: po ok. 3 minutach wywołanie zakończy się **automatycznie**.

Zmienianie nazwy i numeru wewnętrznego słuchawki



Podczas rejestrowania słuchawkom automatycznie nadawane są nazwy „INT 1”, „INT 2” itd. Każda słuchawka automatycznie otrzymuje najniższy wolny numer (1-6).

W celu zmiany:

- ☰ ▶ Zostanie otwarta lista słuchawek. Aktualnie używana słuchawka jest oznaczona symbolem <.
 - ▶ 📞 w razie potrzeby wybierz inną słuchawkę. ▶ **Opcje**
 - ▶ 📞 **Zmień nazwę** ▶ OK ▶ Wprowadź nazwę. ▶ OK
- Lub:
- ▶ 📞 **Edytuj nr. słuch.** ▶ OK ▶ 📞 Wybierz żądany numer. ▶ OK
 - ▶ **Zapisz**

Połączenia wewnętrzne



Połączenia wewnętrzne z innymi słuchawkami, zarejestrowanymi w tej samej stacji bazowej, są bezpłatne.

 (naciśnij) ▶ Zostanie otwarta lista słuchawek. Aktualnie używana słuchawka jest oznaczona symbolem <. ▶  W razie potrzeby wybierz z listy słuchawkę lub opcję **Do wszyst.** (połączenie zbiorowe). ▶ 

Przytrzymanie klawisza  uruchamia natychmiast wywołanie **wszystkich** zarejestrowanych słuchawek.

Wewnętrzne połączenia konsultacyjne/przekazywanie wewnętrzne

Rozmowę z rozmówcą **zewnątrznym** chcesz przekazać do użytkownika **wewnętrznego** lub kończysz połączenie konsultacyjne.

 ▶ Zostanie otwarta lista słuchawek. ▶ Jeśli w stacji bazowej zarejestrowane są więcej niż dwie słuchawki, wybierz żądaną słuchawkę lub opcję **Do wszyst..** ▶  lub **OK**

Kończenie połączenia konsultacyjnego: rozmawiasz z użytkownikiem wewnętrznym i wracasz do połączenia zewnętrznego: ▶ **Opcje** ▶  **Zakończ aktywne** ▶ **OK**

Przekazywanie rozmowy zewnętrznej: Połączenie można przekazać na dwa sposoby:

▶ Czekasz aż zgłosi się wywołany użytkownik, a następnie się rozłączasz:
naciśnij klawisz zakończenia połączenia .

Lub:

▶ Rozłączasz się, zanim jeszcze zgłosi się drugi rozmówca: naciśnij klawisz zakończenia połączenia .

Jeśli wywołany rozmówca nie zgłosi się lub nie przejmie połączenia, połączenie konsultacyjne można zakończyć za pomocą opcji **Koniec**.

Przełączanie/połączenia konferencyjne

Prowadzisz rozmowę, inne połączenie zostaje wstrzymane. Obaj rozmówcy są wyświetlani na ekranie.

▶ **Przełączanie:** między rozmówcami można przełączać się klawiszem .

▶ **Nawiązywanie połączenia konferencyjnego:** naciśnij opcję **Konfer..**

Zakończenie konferencji: naciśnij opcję **Zakończ**. Nastąpi ponowne połączenie z rozmówcą zewnętrznym. Między rozmówcami można znowu przełączyć się klawiszem .

Każdy z rozmówców może zakończyć swój udział w konferencji, naciskając klawisz zakończenia połączenia .

Przyjmowanie/odrzucając połączenia oczekującego

W przypadku, gdy podczas połączenia wewnętrznego przyjdzie połączenie zewnętrzne, rozlegnie się sygnał połączenia oczekującego. Jeśli przesyłany jest numer telefonu osoby dzwoniącej, to na ekranie wyświetlany jest numer telefonu osoby dzwoniącej lub jej nazwisko.

▶ **Odrzucanie połączenia:** ▶ Naciśnij klawisz wyświetlacza **Odrzuć**.

▶ **Przyjmowanie połączenia:** ▶ Naciśnij klawisz wyświetlacza **Odbierz**. Możesz rozmawiać z nowym rozmówcą. Dotychczasowa rozmowa zostanie „zawieszona”.

Kończenie aktualnej rozmowy i powrót do zawieszonego połączenia:





▶ **Opcje** ▶  **Zakończ aktywne** ▶ **OK**.

Włączanie się do rozmowy zewnętrznej (odsłuch)

Jest prowadzona rozmowa zewnętrzna. Do rozmowy tej może się włączyć rozmówca wewnętrzny (konferencja).

Warunek: włączona funkcja **Podsluch**.

Włączanie/wyłączanie odsłuchu wewnętrznego

 ▶  ▶ OK ▶  Telefonia ▶ OK ▶  Podsluch ▶ Zmień (☑ = wł.)

Odsłuch wewnętrzny

Linia jest zajęta przez rozmowę zewnętrzną. Wyświetlany jest odpowiedni komunikat. Można włączyć się do aktualnej rozmowy zewnętrznej:

- ▶ **Przytrzymaj** klawisz . Wszyscy rozmówcy słyszą sygnał dźwiękowy. Nie jest wyświetlane połączenie oczekujące.

Zakończenie odsłuchu

- ▶ Naciśnij klawisz . Wszyscy rozmówcy słyszą sygnał dźwiękowy.

Książka telefoniczna (książka adresowa)

Wpis książki telefonicznej zawiera imię i nazwisko, maksymalnie trzy numery, rocznicę z ustawieniem sygnalizacji i ustawienie melodii dzwonka.

W każdej słuchawce można utworzyć odrębną książkę telefoniczną, zawierającą maksymalnie 200 wpisów. Listę lub wpisy można przesyłać do innych słuchawek (→ str. 41).

Długość wpisów

3 numery:



maks. 32 cyfry każdy

Imię i nazwisko:



maks. 16 znaków każde

Zarządzanie wpisami książki telefonicznej

Otwarcie książki telefonicznej

W stanie gotowości naciśnij klawisz , lub, w zależności od sytuacji, klawisz wyświetlacza .

Tworzenie nowego wpisu

- ▶ Otwórz książkę telefoniczną. ▶  <Nowy wpis> ▶ OK
- ▶ Przechodząc między polami wprowadzania klawiszem , wprowadź odpowiednie składniki wpisu (nazwisko, numery, rocznicę, sygnał dzwonka).
W razie potrzeby przejdź w dół, aby wyświetlić dalsze składniki.
- ▶ Naciśnij klawisz wyświetlacza **Zapisz**.

Przykład

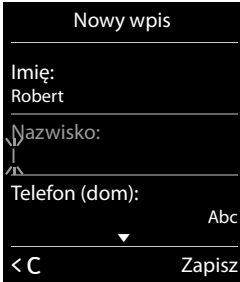

Nowy wpis

Imię:
Robert



Nazwisko:

Telefon (dom):
Abc



< C Zapisz

W celu utworzenia wpisu należy wprowadzić co najmniej jeden numer telefonu. Wpisy, do których przypisana została melodia dzwonka, wskazuje w książce telefonicznej ikona .

Wyświetlanie/zmienianie wpisu

- ▶ Otwórz książkę telefoniczną. ▶  Wybierz żądany wpis.
 - ▶ **Wyświetl** ▶ Wyświetl wszystkie składniki wpisu. ▶ **Edytuj**
- Lub:
- ▶ **Opcje** ▶  Edytuj wpis ▶ OK

Usuwanie wpisu

- ▶ Otwórz książkę telefoniczną. ▶  Wybierz żądany wpis. ▶ **Opcje** ▶  Usuń wpis ▶ OK

Usuwanie wszystkich wpisów z książki telefonicznej:

- ▶ Otwórz książkę telefoniczną. ▶ **Opcje** ▶  Usuń listę ▶ OK

Określanie kolejności wpisów książki telefonicznej

Można określić, czy wpisy mają być sortowane według imion, czy nazwisk.

- ▶ Otwórz książkę telefoniczną. ▶ **Opcje** ▶ Naciśnij pozycję **Sortuj wg nazwiska** lub **Sortuj wg imienia**.

W razie niewprowadzenia nazwiska w polu nazwiska wyświetlany jest domyślny numer telefonu. Takie wpisy są umieszczane na początku listy, bez względu na kolejność sortowania.

Kolejność sortowania jest następująca:

spacje | cyfry (0–9) | litery (alfabetycznie) | pozostałe znaki.

Wyświetlanie liczby wolnych wpisów w książce telefonicznej

- ▶ Otwórz książkę telefoniczną. ▶ Opcje ▶  Dostępna pamięć ▶ OK

Wybieranie wpisu książki telefonicznej, wyszukiwanie w książce telefonicznej

- ▶ Otwórz książkę telefoniczną.
▶ Przejdź do szukanego nazwiska klawiszem . **Przytrzymaj** klawisz , aby przewijać książkę telefoniczną.

Lub:

- ▶ Wprowadź pierwsze litery (maks. 8) za pomocą klawiatury. Nastąpi przejście do pierwszego nazwiska zaczynającego się od tych liter. W razie potrzeby przejdź dożądanego wpisu klawiszem .

Przesyłanie wpisu/książki telefonicznej do innej słuchawki

Warunki:

- ◆ Słuchawka odbierająca i wysyłająca są zarejestrowane w tej samej stacji bazowej.
- ◆ Inna słuchawka oraz stacja bazowa obsługują przesyłanie i odbieranie wpisów z książki telefonicznej.





Można przesłać całą książkę telefoniczną, pojedynczy wpis lub wiele oddzielnych wpisów.

Wskazówki

- ◆ Połączenie zewnętrzne powoduje przerwanie przesyłania.
- ◆ Zdjęcia kontaktów i dźwięki nie są przesyłane. Przesyłane są jedynie daty rocznic.
- ◆ W przypadku przesyłania wpisu między dwiema słuchawkami obsługującymi wizytówki vCard:
 - Jeśli na słuchawce odbierającej nie ma wpisu danego nazwiska, utworzony zostanie nowy wpis.
 - Jeśli jest już wpis danego nazwiska, do wpisu dodany zostanie nowy numer. Jeśli jest już wpis danego nazwiska, do wpisu dodany zostanie nowy numer. Jeśli wpis zawiera więcej numerów niż zezwala na to odbiorca, utworzony zostanie dodatkowy wpis dla tego samego nazwiska.
- ◆ Jeśli słuchawka odbierająca nie obsługuje wizytówek vCard: dla każdego numeru zostanie utworzony i wysłany oddzielny wpis.
- ◆ Jeśli ta słuchawka odbiera wpisy ze słuchawki nie obsługującej wizytówek vCard: wpisy z już zapisanymi numerami zostaną odrzucone, a dla pozostałych zostanie utworzony nowy wpis.

Książka telefoniczna (książka adresowa)

Przesyłanie poszczególnych wpisów





- ▶ Otwórz książkę telefoniczną. ▶  Wybierz żądany wpis. ▶ **Opcje** ▶  **Kopiuj wpis**
- ▶ **OK** ▶  **do wewn.** ▶ **OK** ▶  Wybierz słuchawkę odbierającą. ▶ **OK**

Opcja **wizyt. za pośr. SMS** umożliwia wysyłanie wpisów książki telefonicznej jako wiadomości SMS w formacie vCard.

Po udanym przesłaniu:



- ▶ Naciśnij klawisz **Tak**, aby wysłać następny wpis. W przeciwnym razie naciśnij opcję **Nie**.

Przesyłanie całej książki telefonicznej



- ▶ Otwórz książkę telefoniczną. ▶  Wybierz żądany wpis. ▶ **Opcje**
- ▶  **Kopiuj listę** ▶ **OK** ▶  **do wewn.** ▶ **OK** ▶  Wybierz słuchawkę odbierającą. ▶ **OK**

Przenoszenie wyświetlonego numeru do książki telefonicznej

Numery wyświetlane na jednej z list, np. na liście połączeń i liście ponownego wybierania lub w wiadomości SMS można przejmować do książki telefonicznej. Można również przejmować właśnie wybrane lub wprowadzone w celu wybrania numery.





- ▶ Numer zostanie wyświetlony lub zaznaczony.
- ▶ Naciśnij klawisz wyświetlacza  lub **Opcje** ▶  **Kopiuj do ks. tel.** ▶ **OK**
 - ▶ **<Nowy wpis>** ▶ **OK** ▶  Wybierz typ numeru. ▶ **OK**
 - ▶ Uzupełnij wpis. ▶ **OK**

Lub:

- ▶  Wybierz wpis. ▶ **OK** ▶  Wybierz typ numeru. ▶ **OK**
 - ▶ Numer zostanie wprowadzony albo zastąpiony (potwierdź/anuluj operację klawiszem **Tak/Nie**).
- ▶ **Zapisz**





Przenoszenie numeru z książki telefonicznej

W niektórych sytuacjach można przenieść numer telefonu z książki telefonicznej, np. podczas wysyłania wiadomości SMS lub podczas wybierania numeru (również po wprowadzeniu prefiksu).

- ▶ W zależności od sytuacji otwórz książkę telefoniczną klawiszem  lub .
- ▶  Wybierz wpis z książki telefonicznej. ▶ **OK**
- ▶ Jeśli wpis zawiera więcej niż jeden numer:  Wybierz żądany numer. ▶ **OK**

Lista połączeń







Telefon zapisuje połączenia na różnych listach. Otwieranie listy:

- ◆ **Lista połączeń nieodebranych:** klawisz wiadomości  ▶  **Nieodebr. poł.:** ▶ **OK**
- ◆ **Wybór listy:**  ▶  ▶ **OK** ▶  Wybierz listę. ▶ **OK**



Na liście połączeń zapisywane są numery 20 ostatnich połączeń.

Wpis na liście

We wpisach list wyświetlane są następujące informacje:

- ◆ Typ listy (w nagłówku)
- ◆ Ikona typu wpisu:
 -  (Poł. nieodebrane),  (Poł. odebrane),
 -  (Poł. wychodzące)
- ◆ Numer osoby dzwoniącej. Jeśli numer został zapisany w książce telefonicznej, wyświetlane jest nazwisko i typ numeru ( Telefon (dom),  Telefon (biuro),  Telefon (komórka)). W przypadku połączeń nieodebranych wpis w nawiasach prostokątnych informuje dodatkowo o liczbie połączeń z tego numeru.
- ◆ Data oraz godzina połączenia (jeśli ustawione)
- ▶  Wybierz wpis. ▶ **Opcje**
- ▶ **Wyświetl:** wyświetlone zostaną wszystkie dostępne informacje, np. numer w razie wyświetlenia nazwisk.
- ▶ **Opcje:** możliwe jest usunięcie wpisu lub skopiowanie numeru do książki telefonicznej (→ str. 42).

Oddzwanianie do rozmówców z listy połączeń:

- ▶  Wybierz wpis. ▶ Naciśnij klawisz połączenia .

Przykład

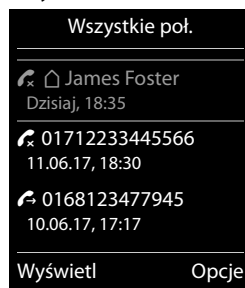

Osiągalność

Przekierowanie połączeń (CF)

Połączenia można przekierowywać na inny numer. Jeśli nie są skonfigurowane żadne przekierowania lub chcesz zmienić aktualne ustawienie:



 ▶  ▶ OK ▶  Przekierowanie ▶ OK

▶ Stan:  Wł. / Wył.

Po otwarciu menu zawsze wyświetlany jest numer **Nieznany**.

▶ **Numer telefonu:** Wprowadź numer, na który ma zostać przekierowane połączenie.

▶ **Gdy:**

-  **Wszystkie:** natychmiastowe przekazywanie połączeń. Telefon nie będzie już sygnalizować żadnych połączeń.
-  **Brak odpowiedzi:** połączenia będą przekazywane, jeśli nie zostaną odebrane po kilku dzwoniach.
-  **Gdy zajęty:** połączenia będą przekazywane, gdy linia będzie zajęta. Połączenia będą przekazywane bez sygnalizowania połączenia oczekującego.

▶ **Wyślij** ▶ Zostanie wywołany operator i wysłany zostanie odpowiedni kod.. Po zmianie ustawienia przekierowania słychać potwierdzenie na linii telefonicznej. ▶ 

Uwaga

Należy pamiętać, że **przekierowanie połączeń** może wiązać się z koniecznością poniesienia **dotychczasowych kosztów**. Informacje na ten temat można uzyskać od operatora.

Powiadomienia w wiadomościach SMS

Można przysyłać powiadomienia SMS o **nieodebranych połączeniach**.

Nie skonfigurowano powiadomień SMS lub chcesz zmienić aktualne ustawienie:

 ▶  ▶ OK ▶  Ustawienia ▶ OK ▶  Powiadomienie ▶ Edytuj

▶ **Do :** Wprowadź numer, na który zostanie przesłana wiadomość SMS.

▶ **Nieodebrane poł.:**  Wł. / Wył.

▶ **Poł. na aut. sekr.:**  Wł. / Wył.

▶ **Zapisz**

Uwaga

- ◆ W przypadku usługi powiadamiania o nieodebranych połączeniach nie należy wpisywać własnego numeru w sieci stacjonarnej. Może to spowodować powstanie pętli, za którą naliczane będą opłaty.
- ◆ Należy pamiętać, że **przesyłanie powiadomień w wiadomościach SMS** może wiązać się z koniecznością poniesienia **dotychczasowych kosztów**. Informacje na ten temat można uzyskać od operatora.

Profil akustyczny

Klawiszem  można wyświetlić 3 kolejne profile akustyczne słuchawki umożliwiające jej szybkie dostosowanie do otoczenia. Naciśnięcie klawisza przełącza profil bez monitu. Fabrycznie ustawiona jest opcja **Profil Osobisty**.

 ▶ **Profil Głośny** ▶  ▶ **Profil Cichy** ▶  ▶ **Profil Osobisty**

Profil ma następujące ustawienia fabryczne:

Ustawienie fabryczne		Profil Głośny	Profil Cichy	Profil Osobisty
Alarm wibracyjny (→ str. 29)		Wł.	Wył.	Wył.
Sygnal dzwonka (→ str. 29)		Wł.	Wył.	Wł.
Głośność sygnału dzwonka (→ str. 28)	połączenia wewnętrznego	5	Wył.	3
	połączenia zewnętrznego	5	Wył.	3
Głośność słuchawki (→ str. 22)	Słuchawka	5	3	3
	Tryb głośnomówiący	5	3	3
Dioda LED przy połączeniu (→ str. 27)		Tak	Nie	Nie
Proste przyjmowanie połączenia (→ str. 20)		Tak	Nie	Nie
Sygnały dźwiękowe (→ str. 29)	Dźwięk klawiszy	Tak	Nie	Tak
	Dźwiękowy sygnał potwierdzenia	Tak	Nie	Tak
	Sygnał akumulatorów	Tak	Tak	Tak

W razie włączenia profilu **Profil Cichy** można naciśnięciem klawisza wyświetlacza **Ton** włączyć dźwięk sygnalizacyjny. W wierszu stanu wyświetlony zostanie wyświetlona ikona .

Zmiany w profilach **Profil Głośny** i **Profil Cichy** działają tylko do chwili zmiany profilu (naciśnięcia klawisza profilu ). Zmiany w profilu **Profil Osobisty** są zapisywane.

Ustawienie profilu nie zmienia się po wyłączeniu i ponownym włączeniu słuchawki.

Punktowe ośw. LED

Telefonu można używać jako latarki.

Włączanie/wyłączanie funkcji latarki

Naciśnij klawisz wyświetlacza **Punktowe ośw. LED** (→ str. 31).

Lub:

 ▶  ▶ **OK** ▶ **Punktowe ośw. LED** ▶ **OK**

Funkcja jest wyłączana automatycznie po 2 minutach **lub** naciśnięciem klawisza wyświetlacza **Wył.**

Kalendarz

Można ustawić funkcję przypominania o maksymalnie **30 terminach**.

Bieżący dzień jest obramowany w kalendarzu na biało, a dni z terminami wskazują kolorowe cyfry. Przy wyborze dzień jest wyróżniony kolorowym obramowaniem.

Maj 2017						
Pn	Wt	Sr	Cz	Pt	So	N
			01	02	03	04 05
06	07	08	09	10	11	12
13	14	15	16	17	18	19
20	21	22	23	24	25	26
27	28	29	30	31		

Powrót OK

Zapisywanie terminu w kalendarzu

Warunek: ustawiona data oraz godzina (→ str. 11).

▶ ▶ OK ▶ Kalendarz ▶ OK

▶ Wybierz żądany dzień. ▶ OK

- ◆ Wyświetlone zostaną już zapisane terminy.
Za pomocą opcji <Nowy wpis> ▶ OK otwórz okno wprowadzania dodatkowych terminów.
- ◆ Jeśli nie są jeszcze wprowadzone żadne terminy, od razu otwarte zostanie okno wprowadzania danych nowego terminu.

Aktywacja: **Wł. / Wył.**

Można określić:

- ◆ **Data:** wstępnie ustawiony jest wybrany dzień. W celu zmiany wpisz nową datę.
 - ◆ **Godzina:** czas terminu (godzina i minuta).
 - ◆ **Treść:** nazwę terminu (np. kolacja, zebranie).
 - ◆ **Sygnal:** Wybierz melodię sygnалу przypomnienia lub wyłącz sygnalizację dźwiękową.
- ▶ **Zapisz**

Sygnalizacja termonów/rocznic

Rocznice są kopiowane z książki telefonicznej i wyświetlane jako terminy. Termin/rocznica sygnalizowane są w stanie gotowości przez 60 sekund za pomocą wybranego sygnалу dzwonka.

Można wyłączyć przypomnienie i odpowiedzieć za pomocą wiadomości SMS:

- ▶ Naciśnij opcję **Wył.**, aby potwierdzić i zakończyć przypomnienie.

Lub:

- ▶ Naciśnij opcję **SMS**. Zostanie otwarte menu SMS.

Podczas telefonowania alarm rocznicy jest **raz** sygnalizowany sygnałem dźwiękowym na słuchawce.



Podczas alarmu rocznicy można trwale zmienić głośność dzwonka przyciskiem bocznym (głośniej) lub (ciszej).



Wyświetlanie niepotwierdzonych terminów/rocznic

Na liście **Przegapione alarmy** zapisywane są następujące terminy i rocznice:

- ◆ Terminy/rocznice z niepotwierdzonymi przypomnieniami.
- ◆ Sygnalizacja terminu/rocznicy nastąpiła podczas połączenia.
- ◆ W chwili upływu terminu/rocznicy słuchawka była wyłączona.

Zapisywanych jest 10 ostatnich wpisów. Zostanie wyświetlona ikona  oraz liczba nowych wpisów. Najnowszy wpis znajduje się na początku listy.

Otwieranie listy: ▶ Klawisz wiadomości  ▶  **Przegapione alarmy** ▶ OK

Lub za pomocą menu:  ▶  ▶ OK ▶  **Przegapione alarmy** ▶ OK

▶  w razie potrzeby przewiń listę





Zostaną wyświetlone informacje na temat terminu/rocznicy. Możliwe jest:

▶ Usunięcie terminu/rocznicy: **Usuń**

Lub, jeśli lista została otwarta za pomocą menu:

▶ Wpisywanie wiadomości SMS: **SMS**

Wyświetlanie/zmiana/usuwanie zapisanych terminów

 ▶  ▶ OK ▶  **Kalendarz** ▶ OK ▶  Wybierz żądany dzień. ▶ OK

▶ Zostanie wyświetlona lista terminów. ▶  Wybierz żądany termin.

▶ **Wyświetl:** wyświetl ustawienia terminu, w razie potrzeby zmień za pomocą opcji **Edytuj**.

Lub:

▶ **Opcje:** zmień ustawienia lub usuń termin.

- **Edytuj wpis** ▶ OK

- **Usuń wpis** ▶ OK

- **Włącz/Wyłącz** ▶ OK

- **Usuń wsz. terminy** ▶ OK ▶ Potwierdź wybór klawiszem **Tak**.

Zostaną usunięte wszystkie terminy w **wybranym dniu**.



Budzik

Warunek: ustawiona data oraz godzina (→ str. 11).

Budzik można włączyć/wyłączyć i ustawić w niżej opisany sposób:

 ▶  ▶ OK ▶ Budzik ▶ OK ▶ Aktywacja:  Wł./Wył.



▶ Zmienianie ustawień:

- **Godzina:** Ustaw godzinę i minutę budzenia (ustawianie czasu → str. 11).
- **Kiedy:**  Codziennie/Pon-Piatek
- **Głośność:**  Ustaw głośność – do wyboru jest 5 poziomów lub opcja crescendo (rosnąca głośność).
- **Melodia:**  Wybierz melodię alarmu budzika.

▶ Naciśnij klawisz wyświetlacza **Zapisz**.

Gdy włączona jest funkcja budzika, na ekranie stanu gotowości wyświetlana jest ikona  oraz czas budzenia.

Alarm budzika jest sygnalizowany na wyświetlaczu i za pomocą wybranego sygnału dzwonka przez maksymalnie 60 sekund. Podczas połączenia alarm budzika sygnalizowany jest tylko za pomocą jednego, krótkiego dźwięku.

W trakcie sygnalizacji budzenia można trwale zmienić głośność przyciskiem bocznym  (głośniej) lub  (ciszej).

Wyłączanie budzika/powtarzanie alarmu (tryb drzemki)

Warunek: rozlegnie się sygnał budzika.

▶ **Wyłączanie do następnego alarmu:** naciśnij opcję **Wył.**

Lub:

▶ **Tryb drzemki:**

Naciśnij opcję **Drzemka** lub dowolny klawisz. Budzik zostanie wyłączony i ponownie włączy się po 5 minutach.

Lub:

Niczego nie naciskaj. Budzik zostanie po 60 sekundach wyłączony i ponownie włączy się po 5 minutach. Po czwartym powtórzeniu budzik zostanie wyłączony na 24 godziny.

Przykład

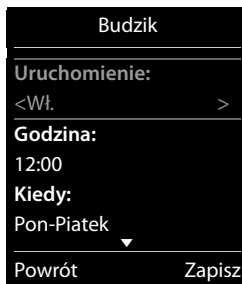

Funkcja monitorowania pomieszczenia (Babyfon)

Jeśli włączona jest funkcja monitorowania pomieszczenia, zapisany w pamięci numer docelowy (wewnętrzny lub zewnętrzny) zostanie wybrany, gdy tylko zostanie przekroczony zdefiniowany poziom hałasu w pobliżu słuchawki. Połączenie z numerem zewnętrznym, zainicjowane przez funkcję monitorowania pomieszczenia, przerywane jest po ok. 90 sekundach.

W trybie monitorowania pomieszczenia połączenia przychodzące sygnalizowane są jedynie na wyświetlaczu (**bez sygnału dzwonka**). Podświetlenie ekranu jest zmniejszane o 50%. Sygnały dźwiękowe są wyłączone. Wszystkie klawisze oprócz klawiszy wyświetlacza i środkowego klawisza sterującego są blokowane.

Za pomocą funkcji **Rozmowa dwukier.** można odpowiedzieć na alarm funkcji monitorowania pomieszczenia. Za pomocą tej funkcji można włączać lub wyłączać tryb głośnomówiący słuchawki.

Jeśli zostanie odebrane połączenie przychodzące, tryb monitorowania pomieszczenia zostanie na czas rozmowy przerwany, funkcja **pozostanie** jednakże włączona. Funkcji monitorowania pomieszczenia nie można wyłączyć poprzez wyłączenie i ponowne włączenie słuchawki.

Uwaga!

Należy pamiętać o następujących kwestiach:

- ◆ Odległość słuchawki od dziecka powinna wynosić od 1 do 2 m. Mikrofon musi być skierowany w stronę dziecka.
- ◆ Włączenie funkcji monitorowania skraca czas pracy słuchawki. W razie potrzeby należy umieścić słuchawkę w ładowarce.
- ◆ Funkcja monitorowania pomieszczenia uruchamiana jest po 20 sekundach od włączenia.

Po włączeniu funkcji należy koniecznie sprawdzić jej działanie:

- ◆ Należy przetestować poziom czułości.
- ◆ Włączając przekierowanie alarmu na numer zewnętrzny, należy sprawdzić, czy udaje się nawiązać połączenie.
- ◆ Upewnij się, że pod numerem docelowym automatyczna sekretarka jest wyłączona.

Włączanie/wyłączanie oraz ustawianie funkcji monitorowania pomieszczenia

 ▶  ▶ OK ▶  Baby phone ▶ OK

▶ Aktywacja:  Wł./Wył.

▶ Ustawianie funkcji monitorowania pomieszczenia:

- **Alarm na numer:**  **Wewnętrzny** (zarejestrowane co najmniej 2 słuchawki)/ **Zewnętrzny**



Jeśli wybrano opcję **Wewnętrzny**:

▶ **Słuchawka:** naciśnij klawisz wyświetlacza **Zmień**.

▶  Wybierz słuchawkę. ▶ OK

Jeśli wybrano opcję **Zewnętrzny**:

▶ **Numer:** wprowadź numer lub wybierz go z książki telefonicznej (naciśnij klawisz wyświetlacza ).

- **Rozmowa dwukier.:**  Wł./Wył.
- **Czułość:**  Duża/Mała

▶ **Zapisz**

Gdy włączona jest funkcja monitorowania pomieszczenia, na ekranie stanu gotowości wyświetlany jest numer docelowy. Funkcję monitorowania pomieszczenia można wyłączyć klawiszem wyświetlacza **Wył.**

Anulowanie alarmu funkcji monitorowania pomieszczenia

Anulowanie podczas alarmu funkcji monitorowania pomieszczenia: naciśnij klawisz .

Zdalne wyłączenie funkcji monitorowania pomieszczenia

Warunki: Alarm zostanie przekazany na zewnętrzny numer docelowy. Telefon odbierający musi obsługiwać funkcję wybierania tonowego.

▶ Odbierz połączenie funkcji monitorowania pomieszczenia i naciśnij klawisze i .

Połączenie zostanie zakończone. Funkcja monitorowania pomieszczenia jest wyłączona i słuchawka znajduje się w stanie gotowości.

Funkcja Babyfon włączona

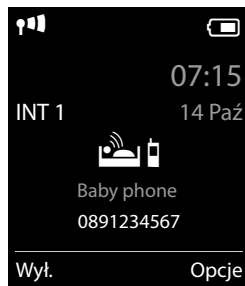

Wiadomości SMS (komunikaty tekstowe)

Urządzenie dostarczane jest w konfiguracji umożliwiającej od razu wysyłanie wiadomości SMS.

Warunki:

- ◆ Włączona prezentacja numeru wywołującego.
- ◆ Funkcja SMS jest obsługiwana przez operatora sieci stacjonarnej.
- ◆ W celu odbierania wiadomości konieczne jest zarejestrowanie się u operatora. Odbywa się to zazwyczaj automatycznie przy wysyłaniu pierwszej wiadomości SMS.

Wpisywanie i wysyłanie wiadomości SMS

System może również wysyłać **połączone** wiadomości SMS (do czterech oddzielnych wiadomości SMS) jako jedną wiadomość. Łączenie następuje automatycznie.



 ▶  ▶ OK ▶ **Nowy SMS** ▶ OK

▶ Wprowadź tekst wiadomości SMS (wprowadzanie tekstu i znaków specjalnych → str. 18).

▶ Naciśnij klawisz połączenia  lub ▶ **Opcje** ▶  **Wyślij** ▶ OK

▶ **Wyślij SMS do:** wybierz numer wraz z numerem kierunkowym (także w lokalnej sieci telefonicznej) z książki telefonicznej lub wpisz numer bezpośrednio. ▶ **Wyślij**

Uwaga!

- ◆ Jeśli w urządzeniu nie jest zapisany numer telefonu co najmniej jednego centrum SMS (→ str. 53), otwarcie menu opcji w menu **Nowy SMS** nie jest możliwe.
- ◆ Jeśli wiadomość SMS nie mieści się w całości na ekranie, można przewinąć jej tekst klawiszem .
- ◆ Kursor można umieszczać w żądanym miejscu w tekście klawiszem .
- ◆ W przypadku nadejścia połączenia zewnętrznego lub przerwania wpisywania na ponad 2 minuty tekst jest automatycznie zapisywany na liście wiadomości roboczych. Jeśli pamięć zostanie zapełniona, wiadomość SMS nie zostanie zapisana.
- ◆ **Przesyłanie wiadomości SMS może wiązać się z koniecznością poniesienia dodatkowych kosztów.** Informacje na ten temat można uzyskać od operatora.

Zapisywanie wiadomości SMS w pamięci podręcznej (lista roboczych)

Wiadomość SMS zapisaną w pamięci podręcznej można zmienić i wysłać później.

▶ Wprowadź tekst. ▶ **Opcje** ▶  **Zapisz** ▶ OK

Otwieranie wiadomości SMS z listy wiadomości roboczych

 ▶  ▶ OK ▶  **Robocze** ▶ OK ▶  **Wybierz wpis.** ▶ OK

Możliwe jest

▶ **Czytaj:** przeczytanie wiadomości SMS, a następnie jej zmiana lub wysłanie

Lub:









▶ **Opcje:** wysłanie wiadomości SMS, jej zmiana, usunięcie lub usunięcie całej listy wiadomości roboczych.

Odbieranie wiadomości SMS

Przychodzące wiadomości SMS są zapisywane na liście odebranych wiadomości, a połączone wiadomości SMS są zazwyczaj wyświetlane jako **jedna** wiadomość SMS.

Włączanie/wyłączanie funkcji pomijania pierwszego dźwięku dzwonka

Każda przychodząca wiadomość SMS jest sygnalizowana pojedynczym dzwonkiem. W razie próby odebrania połączenia wiadomość SMS zostanie utracona. Aby tego uniknąć, należy włączyć pomijanie pierwszego sygnału dzwonka dla wszystkich połączeń zewnętrznych. W stanie gotowości:

 ►       

W polu wprowadzania miga aktualne ustawienie (np. 1).

W celu zmiany ustawienia:



► Pomijanie pierwszego dzwonka: ►  ► OK

Lub:



► **Wyłączenie** pomijania pierwszego dzwonka: ►  ► OK

Lista odebranych wiadomości SMS

lista odebranych wiadomości SMS zawiera wszystkie odebrane wiadomości SMS oraz wiadomości SMS, które nie zostały wysłane z powodu błędu.

Nowe wiadomości SMS sygnalizowane są na wszystkich słuchawkach Gigaset za pomocą ikony  na wyświetlaczu, miganiem klawisza wiadomości  oraz sygnałem dźwiękowym.

♦ Otwieranie listy odebranych wiadomości za pomocą klawisza wiadomości:

►  ►  SMS: ► OK

♦ Otwieranie listy odebranych za pomocą menu SMS:

 ►  ► OK ►  Przychodzące ► OK

Lista odebranych wiadomości SMS (przykład)

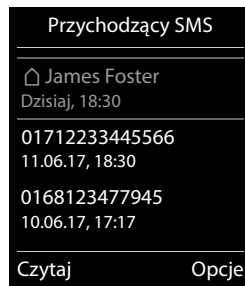

Czytanie wiadomości SMS i zarządzanie nimi

►  Wybierz wpis na liście wiadomości SMS

Dostępne są następujące możliwości:

► Naciśnięcie klawisza : umożliwia zatelefonowanie do nadawcy wiadomości SMS.

Lub:

► **Czytaj**: umożliwia czytanie wiadomości SMS, a menu

Opcje

► **Odpowiedz**: umożliwia napisanie i wysłanie odpowiedzi nadawcy wiadomości SMS.

► **Edytuj**: umożliwia zmianę tekstu wiadomości SMS i wysłanie jej do dowolnego odbiorcy.

► **Prześlij dalej**: umożliwia przesłanie wiadomości SMS do dowolnego odbiorcy.

► **Zestaw znaków**: tekst jest wyświetlany przy użyciu wybranej czcionki.

Lub:

► **Opcje**

► **Usuń wpis**: umożliwia usunięcie bieżącego wpisu.

► **Kopiuj do ks. tel.**: umożliwia zapisanie numeru w książce telefonicznej.

► **Usuń listę**: umożliwia usunięcie wszystkich wpisów z listy odebranych wiadomości SMS.

Zapisywanie numeru z wiadomości SMS w książce telefonicznej

Numer telefonu rozpoznany w tekście wiadomości SMS jest automatycznie zaznaczany.

▶ Klawisz umożliwia zapisanie numeru w książce telefonicznej.

Lub:

▶ Naciśnij klawisz połączenia , aby wybrać numer.

SMS z wizytówką vCard

Wizytówka vCard to wizytówka elektroniczna. W tekście wiadomości SMS jest wyświetlana za pomocą ikony . Wizytówka vCard może zawierać nazwisko, numer prywatny, numer służbowy, numer telefonu komórkowego i datę urodzin. Poszczególne informacje zawarte w wizytówce vCard można zapisywać pojedynczo w książce telefonicznej.

▶ Odczytaj wiadomość SMS zawierającą wizytówkę vCard. ▶ **Wyświetl** ▶ **Zapisz**

Książka telefoniczna zostanie otwarta automatycznie. Skopiowane zostają numer i nazwisko. Jeśli wizytówka vCard zawiera datę urodzin, data zostanie przeniesiona do książki telefonicznej i ustawiona jako rocznica.

▶ W razie potrzeby zmień wpis w książce telefonicznej i zapisz go. Automatycznie nastąpi powrót do wizytówki vCard.

Centrum SMS

Na urządzeniu zapisany musi być numer co najmniej jednego centrum SMS, aby możliwe było wysyłanie wiadomości SMS.

Sprawdzanie centrum wysyłania: ▶ ▶ OK ▶ Ustawienia ▶ OK ▶ Centra SMS ▶ OK ▶ (✓ = aktualne centrum wysyłania)

Numer telefonu centrum SMS można uzyskać od operatora sieci.

Wiadomości SMS są odbierane z **każdego** wprowadzonego centrum SMS, w którym został zarejestrowany telefon. Wiadomości SMS wysyłane są za pośrednictwem tego centrum SMS, które wpisane zostało jako centrum wysyłania.

Wpisywanie/zmianie centrum SMS, ustawianie centrum wysyłania

▶ ▶ OK ▶ Ustawienia ▶ OK ▶ Centra SMS ▶ OK

▶ Wybierz centrum SMS (✓ = aktualne centrum wysyłania). ▶ **Edytuj**

▶ **Wysyłanie aktywne:**

wyberz opcję **Tak** , aby używać tego centrum SMS do wysyłania wiadomości. Jako centrum wysyłania można ustawić tylko **jedno** centrum SMS. W przypadku centrów SMS od 2 do 4 ustawienie to odnosi się tylko do następnej wiadomości SMS.

▶ **Numer centrum SMS:** wpisz numer usługi SMS.

▶ **Zapisz/OK**

Wskazówka

W przypadku uzgodnienia z operatorem sieci ryczałtowej opłaty za sieć stacjonarną często blokowane są numery płatne z odpowiednim prefiksem, np. 0800. W razie wprowadzenia numeru centrum SMS zaczynającego się blokowanym prefiksem nie można wówczas wysłać wiadomości SMS.

Wiadomości SMS w centralach PABX

- ◆ Numer wywołujący musi być przesyłany do centrali PABX (funkcja CLIP).
- ◆ W razie potrzeby numer centrum SMS należy poprzedzić prefiksem połączeń zewnętrznych (PAL), który jest zależny od centrali PABX.
Test: wyślij wiadomość SMS na własny numer, raz z prefiksem połączeń zewnętrznych, a raz bez.
- ◆ Jeśli wiadomość SMS zostanie wysłana bez numeru centrali abonenckiej, bezpośrednia odpowiedź ze strony odbiorcy jest niemożliwa.

Wysyłanie i odbieranie wiadomości SMS w centralach PABX ISDN jest możliwe tylko na podstawie numeru MSN przypisanego do stacji bazowej.

Usuwanie błędów związanych z wiadomościami SMS

EO	Włączone stałe ograniczenie prezentacji numeru (CLIR) lub nie została włączona prezentacja numeru wywołującego.
FE	Błąd podczas przesyłania wiadomości SMS.
FD	Błąd podczas ustanawiania połączenia z centrum SMS, patrz Sposób postępowania.

Sposób postępowania w przypadku błędów









Wysyłanie niemożliwe. <ol style="list-style-type: none">1. Nie została udostępniona funkcja „prezentacji numeru wywołującego” (CLIP). ▶ Należy zwrócić się do operatora z życzeniem udostępnienia usługi.2. Wysyłanie wiadomości SMS zostało przerwane (np. przez połączenie przychodzące). ▶ Wyślij wiadomość SMS ponownie.3. Funkcja nie jest obsługiwana przez operatora.4. Nie został wpisany lub został wpisany błędnie numer centrum wysyłania. ▶ Wpisz numer (→ str. 53).
Tekst otrzymanej wiadomości SMS jest niekompletny. <ol style="list-style-type: none">1. Zapelniona pamięć telefonu. ▶ Usuń stare wiadomości SMS.2. Operator nie przesłał jeszcze pozostałej części wiadomości.
Wiadomości SMS nie są odbierane. <p>Włączone jest przekierowanie połączeń.</p> <p>▶ Zmień ustawienie przekierowania połączeń (→ str. 44).</p>
Wiadomość SMS jest odczytywana głosowo. <ol style="list-style-type: none">1. Nie została ustawiona funkcja „Wyświetlanie numeru telefonu”. ▶ Zwróć się do operatora z życzeniem udostępnienia usługi (odpłatnie).2. Operatorzy telefonii komórkowej i stacjonarnej nie uzgodnili współpracy w zakresie usług SMS. ▶ Zasięgnij informacji u operatora usługi SMS.3. Telefon nie jest zarejestrowany u operatora usługi SMS. ▶ Utwórz wiadomość SMS, aby zarejestrować telefon w celu odbierania wiadomości SMS.

Używanie telefonu z routerem/centralą PABX

Użytkowanie z routerem

W razie używania na złączu analogowym routera ewentualne **echa** można zmniejszyć, włączając tryb XES 1*. Jeśli funkcja trybu XES 1 nie redukuje wystarczająco echa, można włączyć tryb XES 2.

Jeśli problem ech nie występuje, należy pozostawić tryb normalny (ustawiony fabrycznie).

-  ▶  #*0▶  5 s.▶  #*7▶  0▶
- ▶  0▶ OK (tryb normalny)
 - ▶  1▶ OK (tryb XES 1)
 - ▶  2▶ OK (tryb XES 2)

Używanie telefonu w połączeniu z centralą PABX

Ustawienia niezbędne w przypadku danej centrali PABX przedstawia jej instrukcja obsługi.

Jeśli centrala PABX nie obsługuje prezentacji numeru telefonu, to nie można będzie wysłać ani odbierać wiadomości SMS.

Tryb wybierania oraz czas flash

Zmiana trybu wybierania







-  ▶  ▶ OK ▶  Telefonia ▶ OK ▶  Tryb wybierania ▶ OK ▶  Wybierz wybieranie tonowe (Tonowo)/ wybieranie impulsowe (Impulsowo) ▶ Wybierz (● = wybrane)

Ustawianie czasu flash

-  ▶  ▶ OK ▶  Telefonia ▶ OK ▶  Ponowienie ▶ OK ▶  Wybierz czas flash ▶ Wybierz (● = wybrany)







Zapisywanie prefiksu połączeń zewnętrznych (kodu dostępu do linii miejskiej APL)

Jeśli w celu wykonania połączenia zewnętrznego konieczne jest poprzedzenie numeru prefiksem połączeń zewnętrznych centrali PABX, np. „0”:





-  ▶  ▶ OK ▶  Telefonia ▶ OK ▶  Nr dostępowy ▶ OK
- ▶ **Dostęp do linii miejskiej:** wprowadź numer kierunkowy (maks. 3 cyfry)
 - ▶ **Do:**
 -  **Wył.:** wyłączenie prefiksu.
 - Lub:
 -  **Listy poł.:** prefiks stosowany będzie tylko podczas wybierania numerów z następujących list: lista wiadomości SMS, lista połączeń nieodebranych, lista połączeń odebranych.
 - Lub:
 -  **Wszystkie poł.:** prefiks będzie poprzedzać każdy numer.
 - ▶ **Zapisz**





* XES to skrót od angielskiego terminu „eXtended Echo Suppression”, czyli „rozszerzone tłumienie echa”.





Ustawianie czasu pauzy

Klawisz menu  ▶      ▶ Następnie wprowadź jeden z następujących kodów funkcji:

◆ **Pauza po zajęciu linii:**

   ▶   ▶ OK (1 s)

   ▶   ▶ OK (3 s)

   ▶   ▶ OK (7 s)





◆ **Pauza po naciśnięciu klawisza R:**





   ▶   ▶ OK (800 ms)





   ▶   ▶ OK (1600 ms)

   ▶   ▶ OK (3200 ms)

◆ **Pauza wybierania** (pauza po prefiksie połączenia zewnętrznego):

   ▶   ▶ OK (1 s)

   ▶   ▶ OK (2 s)

   ▶   ▶ OK (3 s)

   ▶   ▶ OK (6 s)

Wprowadzanie pauzy wybierania podczas wybierania numeru:

Przytrzymaj klawisz R (). Na wyświetlaczu zostanie wyświetlona ikona P.

Czasowe włączenie trybu wybierania tonowego (Tonowo)

Po wybraniu numeru zewnętrznego lub po nawiązaniu połączenia

▶ **naciśnij klawisz gwiazdki** ().

Lub:

▶ **Opcje** ▶  **Wybieranie tonowe** ▶ **OK**

Ikony wyświetlacza

Ikony paska stanu

W zależności od ustawień i trybu pracy telefonu, na pasku stanu wyświetlane są następujące ikony:

Ikona	Znaczenie
	Moc sygnału (funkcja Bez emisji wyłączona)
	76%–100%
	51%–75%
	26%–50%
	1%–25%
	kolor czerwony: brak połączenia ze stacją bazową
	Funkcja Bez emisji włączona: biała, gdy funkcja Maks. zasięg wł. ; zielona, gdy funkcja Maks. zasięg wyl.
	Funkcja Profil Cichy włączona (wyłączony sygnał dzwonka)
	Krótki sygnał dzwonka włączony
	Blokada klawiszy

Ikona	Znaczenie
	Stan naładowania akumulatora:
	kolor biały: naładowany w ponad 66%
	kolor biały: naładowany od 34% do 66%
	kolor biały: naładowany od 11% do 33%
	kolor czerwony: naładowany poniżej 11%
	miga na czerwono: akumulator prawie wyczerpany (jeszcze około 5 minut rozmów)
	akumulator jest ładowany (aktualny stan naładowania):
	0%–10%
	11%–33%
	34%–66%
	67%–100%

Ikony menu



	SMS
	Listy poł.
	Sekretarka

	Wybierz usługi
	Dodatkowe funkcje
	Ustawienia

Ikony wyświetlacza

Ikony klawiszy wyświetlacza

Następujące ikony wskazują zależne od sytuacji funkcje klawiszy wyświetlacza:

Ikona	Działanie
	Ponowne wybieranie numeru
	Usuwanie tekstu
	Otwieranie książki telefonicznej

Ikona	Działanie
	Przeniesienie numeru do książki telefonicznej

Ikony sygnalizujące



Nawiązywanie połączenia (połączenie wychodzące)



Połączenie ustanowione



Nie można nawiązać połączenia/połączenie przerwane



Połączenie zewnętrzne



Połączenie wewnętrzne



Przypomnienie o rocznicy



Przypomnienie o terminie



Budzenie

Dodatkowe ikony wyświetlacza



Informacje



Monit



Czekaj...



Operacja udana (zielona)



Niepowodzenie operacji (czerwona)

Przegląd pozycji menu

Otwieranie menu głównego: w stanie gotowości telefonu naciśnij klawisz .

Wskazówka

Niektóre z funkcji opisanych w niniejszej instrukcji obsługi są niedostępne w niektórych krajach i u niektórych operatorów.

SMS

Nowy SMS	→ str. 51
Przychodzące	→ str. 52
Robocze	→ str. 51
Ustawienia	→ str. 53
Centra SMS	→ str. 53
Powiadomienie	→ str. 44

Listy poł.

Wszystkie poł.	→ str. 43
Poł. wychodzące	→ str. 43
Poł. odebrane	→ str. 43
Poł. nieodebrane	→ str. 43

Sekretarka

Odtwórz wiadom.	→ str. 35
Poczta głosowa	→ str. 35
Poczta głosowa	→ str. 35

Wybierz usługi

Nast. poł. anonim.	→ str. 23
Przekierowanie	→ str. 44
Poł. oczekujące	→ str. 24
Wsz. poł. anon.	→ str. 23

Dodatkowe funkcje

Punktowe ośw. LED	→ str. 45
Kalendarz	→ str. 46
Baby phone	→ str. 49
Połączenie bezpośr.	→ str. 20
Przegapione alarmy	→ str. 47

**Ustawienia**

Data i godzina	→ str. 11
Ustawienia audio	Głośność słuchawki → str. 22
	Profile słuchawek → str. 28
	Tony serwisowe → str. 29
	Wibracja → str. 29
	Dzwonki (słuchaw.) → str. 28
	Melodia oczekiwan. → str. 29
Wyświetlacz	Wygaszacz ekranu → str. 26
	Schemat kolorów → str. 27
	Podświetlenie → str. 27
Język	→ str. 26
Rejestracja	Zarejestruj słuch. → str. 36
	Wyrejestruj słuch. → str. 37
	Wybór bazy → str. 36
Telefonia	Autoodbieranie → str. 28
	Łatwe przyjmow. → str. 20
	Sygnal LED poł. → str. 27
	Nr-y kierunkowe → str. 26
	Podsłuch → str. 39
	Nr dostępowy → str. 55
	Tryb wybierania → str. 55
	Ponowienie → str. 55
System	Reset słuchawki → str. 33
	Reset bazy → str. 33
	Szyfrowanie → str. 32
	PIN systemu → str. 33
ECO DECT	Maks. zasięg → str. 34
	Bez emisji → str. 34

Obsługa klienta i pomoc

Rozwiązania krok po kroku z obsługą klientów Gigaset

www.gigaset.com/service.



Strony obsługi klientów znajdują się pod adresem

Na stronach tych można znaleźć:

- Oprogramowanie i instrukcje obsługi do bezpłatnego pobrania
- Deklaracje zgodności



Kontakt z pracownikami serwisu

Nie można znaleźć rozwiązania w sekcji „Pytania i odpowiedzi”?

Jesteśmy do dyspozycji użytkowników...

... **online:**

za pomocą naszego formularza kontaktowego na stronie serwisu

... **przez telefon:**

w przypadku konieczności dokonania naprawy, ew. skorzystania z prawa gwarancji:

Infolinia Polska 801 140 160

Koszt połączenia według stawki operatora.

Należy przygotować dowód zakupu.

Należy pamiętać, że jeśli produkt Gigaset nie jest sprzedawany przez autoryzowanych dystrybutorów w kraju, produkt może nie być w pełni kompatybilny z krajową siecią telefoniczną. Na opakowaniu, w pobliżu znaku CE, widnieje informacja dla jakiego kraju jest on przeznaczony.

Używanie sprzętu niezgodnie z powyższym zaleceniem lub zaleceniami w instrukcji obsługi, czy też niezgodnie z jego przeznaczeniem, ma wpływ na warunki gwarancji i ogranicza roszczenia klienta (naprawa lub wymiana produktu).





W celu wykonania naprawy gwarancyjnej użytkownik zobowiązany jest dostarczyć dokument zakupu z widniejącą datą oraz wypełnioną i podstemplowaną kartę gwarancyjną.

Pytania i odpowiedzi

W razie pytań związanych z użytkowaniem telefonu należy sprawdzić proponowane rozwiązania w Internecie, pod adresem

www.gigaset.com/service ▶ FAQ ▶ First steps for troubleshooting.

Ponadto poniższa tabela przedstawia typowe problemy i ich rozwiązania.

<p>Nie wiadomo, czy urządzenie ma zintegrowaną automatyczną sekretarkę.</p> <p>▶ Otwórz menu automatycznej sekretarki:  ▶  ▶ OK</p> <p>Urządzenie jest wyposażone w zintegrowaną automatyczną sekretarkę, jeśli dostępne jest menu opcji Uruchomienie.</p>
<p>Brak wskazań na wyświetlaczu.</p> <ol style="list-style-type: none">1. Słuchawka jest wyłączona. ▶ Przytrzymaj klawisz .2. Akumulator jest rozładowany. ▶ Naładuj lub wymień akumulator (→ str. 7).3. Ustawiona jest blokada klawiszy/ekranu. ▶ Przytrzymaj klawisz krzyżyka .
<p>Na wyświetlaczu miga komunikat „Brak bazy”.</p> <ol style="list-style-type: none">1. Słuchawka znajduje się poza zasięgiem stacji bazowej. ▶ Zmniejsz odległość między słuchawką a stacją bazową.2. Stacja bazowa nie została włączona. ▶ Sprawdź zasilacz stacji bazowej.3. Zasięg stacji bazowej zmniejsza się, gdy funkcja Maks. zasięg jest wyłączona. ▶ Włącz funkcję Maks. zasięg (→ str. 34) lub przenieś słuchawkę bliżej stacji bazowej.
<p>Na wyświetlaczu miga komunikat „Zarejestruj słuchawkę” lub „Włóż słuchawkę do bazy”.</p> <p>Słuchawka nie jest jeszcze zarejestrowana lub została wyrejestrowana wskutek zarejestrowania dodatkowych słuchawek (ponad 6 rejestracji DECT).</p> <p>▶ Zarejestruj ponownie słuchawkę (→ str. 36).</p>
<p>Ustawienia nie są przenoszone.</p> <p>▶ Ustaw Profil Osobisty, zanim zmienisz ustawienia (→ str. 45).</p>
<p>Brak dźwięku dzwonka słuchawki.</p> <ol style="list-style-type: none">1. Dzwonek jest wyłączony. ▶ Włącz sygnał dzwonka (→ str. 29).2. Ustawiono przekierowanie połączeń. ▶ Wyłącz opcję przekierowania połączeń (→ str. 44).3. Telefon nie dzwoni, jeśli rozmówca włączył funkcję ukrywania własnego numeru. ▶ Włącz sygnał dzwonka dla połączeń anonimowych (→ str. 30).4. Telefon nie dzwoni w określonym przedziale czasu lub w przypadku określonych numerów telefonów. ▶ Sprawdź sterowanie czasowe dla połączeń zewnętrznych (→ str. 30).
<p>Nie słycać dźwięku dzwonka/sygnału wybierania z sieci stacjonarnej.</p> <p>Nie został użyty kabel telefoniczny dostarczony w zestawie, tj. użyto innego kabla o nieprawidłowym przypisaniu styków.</p> <p>▶ Należy zawsze stosować kabel telefoniczny dostarczony w zestawie, ew. przy zakupie kabla w sklepie specjalistycznym należy zwrócić uwagę na przypisanie styków (→ str. 70).</p>
<p>Połączenie jest za każdym razem przerywane po około 30 sekundach.</p> <p>Włączono lub wyłączono regeneratory Repeater (wersja starsza niż 2.0) (→ str. 32).</p> <p>▶ Wyłącz i ponownie włącz słuchawkę (→ str. 15).</p>

<p>Sygnal błędu po sprawdzeniu systemowego kodu PIN.</p> <p>Wprowadzony kod PIN jest błędny.</p> <ul style="list-style-type: none"> ▶ Powtórz procedurę lub przywróć fabryczne ustawienie kodu PIN – 0000 (→ str. 33).
<p>Zapomniany kod PIN.</p> <ul style="list-style-type: none"> ▶ Przywróć fabryczne ustawienie kodu PIN – 0000 (→ str. 33).
<p>Osoba dzwoniąca nie słyszy osoby odbierającej.</p> <p>Słuchawka jest wyciszona.</p> <ul style="list-style-type: none"> ▶ Włącz mikrofon słuchawki (→ str. 22).
<p>Numer osoby dzwoniącej nie jest wyświetlany.</p> <ol style="list-style-type: none"> 1. Rozmówca nie włączył funkcji prezentacji numeru wywołującego (CLI). <ul style="list-style-type: none"> ▶ Osoba wywołująca powinna zwrócić się do operatora z żądaniem udostępnienia prezentacji własnego numeru (CLI). 2. Prezentacja numeru wywołującego (CLIP) nie jest obsługiwana przez operatora lub udostępniona użytkownikowi. <ul style="list-style-type: none"> ▶ Należy zwrócić się do operatora z życzeniem udostępnienia usługi prezentacji numeru wywołującego (CLIP). 3. Telefon jest podłączony do centrali PABX/routera z wbudowaną centralą telefoniczną (bramą), które nie przesyłają wszystkich informacji. <ul style="list-style-type: none"> ▶ Resetowanie urządzenia: wyciągnij na krótko wtyczkę zasilania. Ponownie ją włóż i zaczekaj na ponowne uruchomienie urządzenia. ▶ Sprawdź ustawienia centrali PABX i w razie potrzeby włącz funkcję prezentacji numeru wywołującego. W tym celu wyszukaj w instrukcji obsługi urządzenia informacje na temat funkcji CLIP (może być określana inaczej, na przykład jako prezentacja numeru, przesyłanie numeru, wyświetlanie numeru rozmowy itd.) lub zasięgnij tych informacji u producenta urządzenia.
<p>Podczas wprowadzania rozlega się sygnał błędu.</p> <p>Operacja zakończyła się niepowodzeniem lub wprowadzane dane są błędne.</p> <ul style="list-style-type: none"> ▶ Powtórz operację. Zwróć przy tym uwagę na komunikaty na wyświetlaczu i w razie potrzeby zapoznaj się z instrukcją obsługi.
<p>Nie można odsłuchać skrzynki pocztowej głosowej u operatora.</p> <p>Centrala PABX jest ustawiona na wybieranie impulsowe.</p> <ul style="list-style-type: none"> ▶ Przełącz centralę PABX na wybieranie tonowe.

Zezwolenie

Ten aparat jest przeznaczony do użytku w analogowych liniach telefonicznych polskiej sieci publicznej.

To urządzenie przeznaczone jest do użytku na całym świecie, a poza Europejskim Obszarem Gospodarczym (z wyjątkiem Szwajcarii) po uzyskaniu krajowej homologacji.

Wymagania poszczególnych krajów zostały uwzględnione.

Niniejszym Gigaset Communications GmbH oświadcza, iż typ urządzenia radiowego Gigaset E630 spełnia wymagania dyrektywy 2014/53/UE.

Pełny tekst deklaracji zgodności UE jest dostępny pod następującym adresem internetowym: www.gigaset.com/docs.

Deklaracja ta powinna również być dostępna wśród plików „Międzynarodowe deklaracje zgodności” lub „Europejskie deklaracje zgodności”.

W związku z tym prosimy o sprawdzenie wszystkich tych plików.

Gwarancja

UWAGA!

Karta gwarancyjna musi być wypełniona dokładnie przez sprzedawcę pod rygorem nieważności.
 Jakiegokolwiek zmiany, wytarcia lub zamazania mogą być powodem unieważnienia gwarancji.

Nazwa sprzętu / typ:

.....

Nr fabryczny: Data sprzedaży:

Pieczęć i podpis sprzedawcy

Dane i podpis użytkownika:

.....

.....

Akceptuję warunki niniejszej gwarancji

Informacje o produkcie, jego cechach technicznych oraz o najbliższym autoryzowanym punkcie serwisowym uzyskacie Państwo pod numerem telefonu: 801 140 160.

Data zgłoszenia	Data wykonania	Przebieg naprawy	Pieczętka zakładu

Warunki gwarancji

1. Niniejsza gwarancja obowiązuje na terytorium Rzeczypospolitej Polskiej.
2. Gwarancja na sprzedany towar nie wyłącza, nie ogranicza ani nie zawiesza uprawnień kupującego wynikających z niezgodności towaru z umową bądź innych przepisów Polskiego Prawa.
3. Gigaset Communications Polska Sp. z o.o. z siedzibą w Warszawie ul. Mińska 63A udziela gwarancji na produkt na okres 24 miesięcy od daty zakupu, umieszczonej na niniejszej karcie gwarancyjnej oraz dowodzie zakupu.
Na akumulatory gwarancja udzielana jest na okres 6 miesięcy od daty zakupu.
4. Karta gwarancyjna jest nieważna w następujących przypadkach:
 - brak pieczętki i podpisu sprzedawcy
 - brak dowodu zakupu
 - numer fabryczny/seryjny produktu lub datę sprzedaży w jakikolwiek sposób zmieniono, zamazano, usunięto lub zatarto
 - brak akceptacji warunków gwarancji przez kupującego
5. Usterki produktu ujawnione w okresie gwarancyjnym będą usuwane bezpłatnie w ciągu 14 dni roboczych od daty przyjęcia produktu do Autoryzowanego Punktu Serwisowego Gigaset.
6. Warunkiem wykonania naprawy jest dostarczenie produktu z ważną kartą gwarancyjną oraz dowodem zakupu produktu.
7. Wydanie produktu po naprawie nastąpi w miejscu oddania do naprawy.
8. Naprawa gwarancyjna nie obejmuje czynności przewidzianych w instrukcji obsługi, do których wykonania zobowiązany jest użytkownik we własnym zakresie.
9. Użytkownikowi przysługuje prawo wymiany produktu lub części produktu na nowy, wolny od wad, jeżeli:
 - a. w okresie gwarancji Autoryzowany Punkt Serwisowy Gigaset dokona czterech napraw istotnych, a produkt nadal będzie wykazywał wady, które uniemożliwiają jego używanie zgodnie z głównym przeznaczeniem
 - b. Autoryzowany Punkt Serwisowy Gigaset stwierdzi na piśmie, że usterka jest niemożliwa do usunięcia

Za wadę istotną uznaje się takie uszkodzenie produktu, które całkowicie uniemożliwia korzystanie z produktu zgodnie z jego głównym przeznaczeniem.

Wymianie podlega wyłącznie ta część produktu, w której nastąpiła usterka. W przypadku braku możliwości wymiany na taki sam produkt, dokonana zostanie wymiana na produkt o nie gorszych parametrach funkcjonalnych od produktu podlegającego wymianie
10. Gwarancją nie są objęte:
 - a. bezpieczniki, przewody i ich wymiana
 - b. mechaniczne uszkodzenia produktu i wywołane nimi wszystkie inne uszkodzenia
 - c. uszkodzenia i wady na skutek:
 - niewłaściwego lub niezgodnego z instrukcją obsługi użytkowania, przechowywania i konserwacji
 - nieautoryzowanej ingerencji w oprogramowanie urządzenia
 - samowolnych (dokonanych przez użytkownika lub inne nieupoważnione osoby) napraw, przeróbek lub zmian konstrukcyjnych
 - zdarzeń losowych (np. zalanie cieczą, wylądowania atmosferyczne, rdza oraz korozja)
 - użytkownika lub pozostawienia produktu w niewłaściwych warunkach (nadmierna wilgotność, zbyt wysoka lub niska temperatura, itp.)
 - zastosowania nieoryginalnych akcesoriów
 - przepięć w sieci telefonicznej lub energetycznej, nieprawidłowego napięcia zasilającego, podłączenia do nieuziemionego gniazda zasilającego
11. Gigaset Communications Polska Sp. z o.o. nie ponosi odpowiedzialności za utratę jakichkolwiek danych użytkownika produktu w trakcie wykonywania naprawy gwarancyjnej.

Wykluczenie odpowiedzialności

Wyświetlacz tego telefonu komórkowego składa się z punktów (pikseli). Każdy z pikseli składa się z trzech subpikseli (czerwony, zielony, niebieski).

Może się zdarzyć, że nastąpi awaria jednego z subpikseli lub zmiana koloru.

Wnioski gwarancyjne można składać, jeżeli zostanie przekroczona maksymalna liczba błędnie działających pikseli.

Opis	Maksymalna liczba dozwolonych błędów pikseli
Kolorowy subpiksel	1
Ciemny subpiksel	1
Całkowita liczba kolorowych i ciemnych subpikseli	1



Ślady użytkowania na wyświetlaczu i obudowie są wykluczone z gwarancji.

Środowisko

Nasza troska o środowisko

Firma Gigaset Communications GmbH poczuwa się do odpowiedzialności za środowisko naturalne i społeczne. Nasze idee, technologie i działania służą ludziom, społeczeństwu i środowisku naturalnemu. Celem naszych działań jest trwale zabezpieczenie podstaw życia ludzi. Wyznajemy zasadę odpowiedzialności za produkt w całym cyklu jego eksploatacji. Już na etapie planowania produktów i procesów bierzemy pod uwagę wpływ produkcji, zaopatrzenia, dystrybucji, eksploatacji, serwisu i utylizacji produktu na środowisko.

Więcej informacji na temat przyjaznych dla środowiska produktów i technologii można znaleźć także na stronie internetowej www.gigaset.com.

System zarządzania środowiskowego



Firma Gigaset Communications GmbH posiada certyfikaty norm międzynarodowych ISO 14001 i ISO 9001.

ISO 14001 (zarządzanie środowiskowe): certyfikat wydany we wrześniu 2007 przez TÜV SÜD Management Service GmbH.

ISO 9001 (zarządzanie jakością): certyfikat wydany 17 lutego 1994 r. przez TÜV SÜD Management Service GmbH.

Utylizacja

Akumulatorów nie wolno wyrzucać do śmietnika. Należy je utylizować zgodnie z miejscowymi przepisami dotyczącymi likwidacji odpadów. Odpowiednie informacje można uzyskać w urzędzie gminy lub u sprzedawcy, u którego nabyto produkt.

Wszelkie urządzenia elektryczne i elektroniczne należy utylizować w wyznaczonych przepisami punktach. Nie wolno ich wyrzucać z odpadkami.



Produkty oznaczone symbolem przekreślonego kosza podlegają Dyrektywie Europejskiej 2012/19/EU.

Prawidłowa utylizacja i oddzielna zbiórka zużytych urządzeń obniżają szkodliwość tych odpadów dla zdrowia i środowiska. Jest to niezbędne do ponownego wykorzystania i recyklingu zużytych urządzeń elektrycznych i elektronicznych.

Szczegółowe informacje na temat utylizacji zużytych urządzeń można uzyskać w urzędzie gminy, zakładzie oczyszczania lub u sprzedawcy, u którego nabyto produkt.

Dodatek

Konserwacja

Urządzenie należy czyścić czystą, **wilgotną szmatką** lub ściereczką antystatyczną. Nie wolno używać środków czyszczących ani ściereczek z mikrofibry.

Nie należy **nigdy** używać suchej szmatki. Stwarza to niebezpieczeństwo gromadzenia się ładunku statycznego.

W rzadkich przypadkach kontakt urządzenia z substancjami chemicznymi może doprowadzić do zmian powierzchniowych. Ze względu na ilość chemikaliów dostępnych na rynku nie było możliwe przetestowanie wszystkich substancji.

Uszkodzenia błyszczących powierzchni można ostrożnie zlikwidować przy użyciu środka do czyszczenia ekranu telefonu komórkowego.

Kontakt z cieczami

Słuchawka jest wodoszczelna.

W razie kontaktu z cieczą należy wytrząsnąć wodę przez otwór mikrofonu i osuszyć słuchawkę chłonną ściereczką. Słuchawka jest gotowa do użytku.

W razie kontaktu słuchawki z większą ilością cieczy:

- 1 Odłączyć urządzenie od zasilania.
- 2 Wyjąć akumulatory i pozostawić otwartą wnękę akumulatorów.
- 3 Umożliwić wypłynięcie cieczy z urządzenia.
- 4 Wytrzeć do sucha wszystkie elementy.
- 5 Umieścić urządzenie (klawiaturą do dołu) z otwartą wnęką akumulatorów na **co najmniej 72 godziny** w suchym, ciepłym miejscu (**nie w:** kuchence mikrofalowej, piekarniku itp.).
- 6 Urządzenie należy włączyć dopiero po jego całkowitym wyschnięciu.

Po całkowitym wyschnięciu na ogół można znowu używać urządzenia.

Dane techniczne

Akumulatory

Technologia: 2 x AAA NiMH

Napięcie: 1,2 V

Pojemność: 800 mAh

Czas pracy/ladowania słuchawki

Czas pracy telefonu Gigaset zależy od pojemności akumulatorów, ich zużycia oraz sposobu użytkowania. (wszystkie dane odnośnie czasu to wartości maksymalne).

Czas gotowości (w godzinach) *	310 * 160 **
Czas rozmowy (w godzinach)	14
Czas pracy przy 1,5 godziny rozmów dziennie (w godzinach) *	125 * 100 **
Czas ładowania w ładowarce (w godzinach)	7,5

* Funkcja **Bez emisji** wyłączona, **bez** podświetlenia wyświetlacza w stanie gotowości

** Funkcja **Bez emisji** włączona, **bez** podświetlenia wyświetlacza w stanie gotowości

Pobór mocy stacji bazowej

Gigaset E630i

W trybie gotowości

– Słuchawka w ładowarce około 0,3 W

– Słuchawka poza ładowarką około 0,5 W

Podczas rozmowy około 0,6 W

Ogólne dane techniczne

DECT

Standard DECT	obsługiwany
Standard GAP	obsługiwany
Liczba kanałów	60 kanałów dwuplexowych
Zakres częstotliwości	1880–1900 MHz
Procedura dwuplexowania	multipleksowanie z podziałem czasowym, długość ramki 10 ms
Częstotliwość repetycji impulsów	100 Hz
Długość impulsów	370 μs
Odstęp między kanałami	1728 kHz
Szybkość transmisji	1152 Kb/s
Modulacja	GFSK
Kodowanie sygnału mowy	32 Kb/s
Moc wyjściowa	10 mW, średnia moc na jeden kanał, moc impulsów 250 mW
Zasięg	do 50 m w budynkach, do 300 m w terenie otwartym
Zasilanie stacji bazowej	230 V ~/50 Hz
Środowisko pracy	+5 °C do +45 °C; wilgotność względna od 20% do 75%
Tryb wybierania	DTMF (wybieranie tonowe)/DP (wybieranie impulsowe)

Przypisanie styków wtyczki telefonicznej

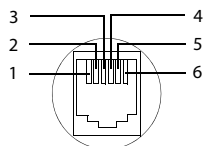

- 1 wolny
- 2 wolny
- 3 a
- 4 b
- 5 wolny
- 6 wolny

Tablice znaków

Czcionka standardowa

Naciśnij kilka razy odpowiedni klawisz.

	1x	2x	3x	4x	5x	6x	7x	8x	9x	10x
1 so	1									
2 abc	a	b	c	2	ä	á	à	â	ã	ç
3 def	d	e	f	3	ë	é	è	ê		
4 ghi	g	h	i	4	ï	í	ì	î		
5 klj	j	k	l	5						
6 mno	m	n	o	6	ö	ñ	ó	ò	ô	õ
7 pqrst	p	q	r	s	7	ß				
8 tuvw	t	u	v	8	ü	ú	ù	û		
9 wxyz	w	x	y	z	9	ÿ	ý	æ	ø	ã
0 ~	↵ ¹⁾	.	,	?	!	← ²⁾	0			

- 1) Znak spacji
- 2) Znak końca wiersza

Europa Środkowa

Naciśnij kilka razy odpowiedni klawisz.

	1x	2x	3x	4x	5x	6x	7x	8x	9x	10x	11x	12x
1 so	1											
2 abc	a	b	c	2	ą	ă	ä	á	â	ć	ç	č
3 def	d	e	f	3	đ	d'	ę	ë	é	ě		
4 ghi	g	h	i	4	í	î	ï					
5 klj	j	k	l	5	ł	í	ř					
6 mno	m	n	o	6	ň	ñ	ó	ö	õ	ô		
7 pqrst	p	q	r	s	7	ř	í	ß	ś	š	ş	
8 tuvw	t	u	v	8	t'	ţ	ú	û	ú	û		
9 wxyz	w	x	y	z	9	ý	ž	ž	ž			
0 ~	↵ ¹⁾	.	,	?	!	← ²⁾	0					

- 1) Znak spacji
- 2) Znak końca wiersza

Akcesoria

Zestaw Gigaset można przekształcić w system telefonii bezprzewodowej:

Słuchawka Gigaset C620H

- ◆ Wygodny tryb głosnomówiący o najwyższej jakości
- ◆ Kolorowy wyświetlacz TFT 1,8 cala
- ◆ Książka telefoniczna na 250 wpisów
- ◆ Czas rozmów/gotowości do 26 h/530 h, standardowe akumulatory
- ◆ Wygodny tryb głosnomówiący, Profile trybu głosnomówiącego
- ◆ Wygaszacz ekranu (zegar analogowy i cyfrowy)
- ◆ Tryb ECO DECT
- ◆ Budzik
- ◆ Kalendarz z terminarzem
- ◆ Tryb nocny ze sterowanym czasowo wyłączeniem dzwonka
- ◆ Blokowanie połączeń „anonimowych”
- ◆ Lista blokowania 15 niepożądanych numerów telefonu
- ◆ Alarm funkcji monitorowania pomieszczenia, połączenie bezpośrednie
- ◆ Wiadomości SMS o długości do 612 znaków

www.gigaset.com



Słuchawka Gigaset E630H

- ◆ Wygodny tryb głosnomówiący o najwyższej jakości
- ◆ Boczne przyciski do wygodnej regulacji głośności
- ◆ Kolorowy wyświetlacz TFT 1,8 cala
- ◆ Wodoszczelna
- ◆ Proste odbieranie połączeń dowolnym klawiszem
- ◆ Książka telefoniczna na 200 wpisów
- ◆ Czas rozmów/gotowości do 20 h/250 h, standardowe akumulatory
- ◆ Funkcja latarki
- ◆ Sygnalizowanie połączenia diodą LED
- ◆ Klawisz profilu umożliwiający szybkie dostosowanie do otoczenia
- ◆ Wygaszacz ekranu (zegar analogowy i cyfrowy)
- ◆ Tryb ECO DECT
- ◆ Budzik
- ◆ Kalendarz z terminarzem
- ◆ Tryb nocny ze sterowanym czasowo wyłączeniem dzwonka
- ◆ Blokowanie połączeń „anonimowych”
- ◆ Alarm funkcji monitorowania pomieszczenia, połączenie bezpośrednie
- ◆ Wiadomości SMS o długości do 612 znaków

www.gigaset.com



Słuchawka Gigaset C430H-C530H

- ◆ Wygodny tryb głośnomówiący o najwyższej jakości
- ◆ Kolorowy wyświetlacz TFT 1,8 cala
- ◆ Książka telefoniczna na 200 wpisów
- ◆ Czas rozmów/gotowości do 20 h/250 h, standardowe akumulatory
- ◆ Wygaszacz ekranu (zegar analogowy i cyfrowy)
- ◆ Tryb ECO DECT
- ◆ Budzik
- ◆ Kalendarz z terminarzem
- ◆ Tryb nocny ze sterowanym czasowo wyłączaniem dzwonka
- ◆ Blokowanie połączeń „anonimowych”
- ◆ Alarm funkcji monitorowania pomieszczenia, połączenie bezpośrednie
- ◆ Wiadomości SMS o długości do 612 znaków

www.gigaset.com



Bezprzewodowy zestaw słuchawkowy L410 z klipsem

- ◆ Absolutna swoboda podczas telefonowania
- ◆ Praktyczne mocowanie klipsem
- ◆ Tryb głośnomówiący z doskonałą jakością dźwięku
- ◆ Proste przejmowanie połączeń ze słuchawki
- ◆ Masa około 30 g
- ◆ Tryb ECO DECT
- ◆ 5-poziomowa regulacja głośności
- ◆ Wyświetlanie stanu za pomocą diody LED
- ◆ Czas rozmów/gotowości do 5 h/120 h
- ◆ Zasięg w budynkach do 50 m, w terenie otwartym do 300 m

www.gigaset.com



Zestaw słuchawkowy ZX300

- ◆ Doskonała jakość głosu
- ◆ Optymalna wygoda użytkowania
- ◆ Masa około 12 g

www.gigaset.com



Zestaw słuchawkowy ZX400

- ◆ Doskonała jakość głosu
- ◆ Optymalna wygoda użytkowania
- ◆ Masa około 75 g

www.gigaset.com



Gigaset Repeater/Gigaset Repeater 2.0

Za pomocą regeneratora Gigaset Repeater można zwiększyć zasięg połączenia słuchawki Gigaset ze stacją bazową.

www.gigaset.com



Zgodność

Dodatkowe informacje na temat zgodności funkcji słuchawek z poszczególnymi stacjami bazowymi Gigaset są dostępne pod adresem:

www.gigaset.com/compatibility

Wszystkie akcesoria oraz akumulatory można zamówić w sieci specjalistycznych placówek handlowych.



Należy używać wyłącznie oryginalnych akcesoriów. Pozwala to uniknąć obrażeń cielesnych i strat materialnych oraz gwarantuje dochowanie obowiązujących przepisów.

Indeks

A	
akcesoria	71
akumulator	
ikona.....	1
ładowanie	9
stan naładowania	57
wkładanie	7
wyświetlana ikona.....	1
alarm wibracyjny	29
anonimowe	21
Aparaty słuchowe	4
APL (prefiks połączeń zewnętrznych)	55
automatyczna sekretarka w sieci	35
automatyczne przyjmowanie połączenia	28
B	
blokowanie połączeń	30
budzik.....	48
C	
centrala PABX	
czas pauzy	56
podłączanie stacji bazowej.....	55
przełączanie trybu wybierania tonowego	56
SMS.....	54
ustawianie czasu flash	55
ustawianie trybu wybierania	55
zapisywanie prefiksu połączeń zewnętrznych	55
centrum SMS	
ustawianie	53
zmienianie numeru	53
CF, patrz przekierowanie połączenia	
ciecz	68
CLIP	21
CLIR.....	23
Customer Care	61
czas flash	55
czas ładowania słuchawki	69
czas pracy słuchawki	69
D	
dane techniczne	69
data urodzin, patrz rocznica	
dioda LED.....	1, 45
DP (wybieranie impulsowe)	55
DTMF (wybieranie tonowe).....	55, 56
dźwięki, patrz sygnał dzwonka	
E	
echo.....	55
F	
funkcja latarki	45
funkcja monitorowania pomieszczenia... ..	49
G	
głośnika	21
głośność	
głośnika	22
głośnika trybu głośnomówiącego.....	22
słuchawki	22
gniazdo zestawu słuchawkowego	9
Gwarancja	64
I	
ikona	
budzika	48
nowa wiadomość SMS	52
ikony	
na klawiszach wyświetlacza.....	58
pasek stanu.....	57
wyświetlanie nowych wiadomości	17
ikony wyświetlacza.....	57
instalacja	5
J	
język, wyświetlacza.....	10
K	
kalendarz.....	46
klawisz	
przypisywanie do funkcji lub numeru..	30
klawisz wiadomości	
otwieranie listy	52
klawisze	
klawisz 1 (szybkie wybieranie).....	1
klawisz gwiazdki	1
klawisz krzyżyka	1
klawisz połączenia	1
klawisz profilu	1, 45
klawisz R	1, 56
klawisz sterujący.....	1, 15
klawisz wiadomości	1
klawisz wł./wył.	1
klawisz zakończenia połączenia.....	1, 19
klawisze wyświetlacza	1, 16
przyciski boczne	16

klawisze wyświetlacza	16	melodia oczekiwania	29
ikony	58	menu	
przypisywanie	30	otwieranie	15
kolejność w książce telefonicznej	40	przeгляд	59
konferencja		miejsce w książce telefonicznej	41
dwie rozmowy zewnętrzne	25	mikrofon	1
zakończenie	38	moc sygnału	57
konferencja trójstronna		montaż stacji bazowej na ścianie	6
dwie rozmowy zewnętrzne	25		
konserwacja urządzenia	68	N	
kontakt z cieciami	68	najlepsza stacja bazowa	36
korygowanie błędów podczas		niepotwierdzone terminy/rocznice	47
wprowadzania	18	nieznany	21
książka adresowa, patrz książka telefoniczna		numer	
książka telefoniczna	40	przenoszenie do książki telefonicznej	42
kolejność wpisów	40	wprowadzanie	18
otwieranie	15	wprowadzanie za pomocą książki	
przeniesienie numeru z książki		telefonicznej	42
telefonicznej	42	wywołujący, prezentacja (CLIP)	21
używanie podczas wprowadzania		zapisywanie w książce telefonicznej	40
numeru	42	numer kierunkowy	
wysyłanie do słuchawki	41	ustawianie własnego numeru	
wysyłanie wpisu/listy do słuchawki	41	kierunkowego	26
zapisywanie wpisu w pamięci	40		
		O	
L		obsługa klienta i pomoc	61
lista		opcje ustawień	
lista odebranych wiadomości SMS	17, 52	telefon	26
lista ponownego wybierania	19	optyczny sygnał połączenia	1, 27
listy połączeń	43	osiągalność	44
lista wiadomości roboczych (SMS)	51		
połączenia nieodebrane	43	P	
połączenia odebrane	43	paging	37
połączenia wychodzące	43	pasek stanu	1
słuchawek	15	ikony	57
lista połączeń	43	pauza	
usuwanie wpisu	43	pauza wybierania	56
listy wiadomości	17	po naciśnięciu klawisza R	56
otwieranie	17	po prefiksie połączenia zewnętrznego	56
		po przejęciu linii	56
Ł		Pęknięty wyświetlacz	4
łączenie ze stacją bazową	36	pierwsze użycie słuchawki	7
ładowarka (słuchawki)		pobór mocy	69
podłączanie	7	podłączanie kabla telefonicznego	6
ustawianie	5	podłączanie kabla zasilającego	6
		podłączanie zestawu	
M		słuchawkowego	9
małe/wielkie litery	18	podświetlenie ekranu	27
melodia		połączenia zewnętrzne	
dzwonek połączeń wewnętrznych/		sterowanie czasowe dzwonkiem	30
zewnętrznych	28	połączenie	

automatyczne przyjmowanie	28
połączenie anonimowe	23
połączenie bezpośrednie	20
połączenie nieodebrane	43
przekazywanie wewnętrzne (łączenie) .	38
przyjmowanie	20
wewnętrzne	38
zewnętrzne	19
Połączenie alarmowe	
niemożliwe	4
połączenie konsultacyjne	
wewnętrzne	38
zakończenie	24
zewnętrzne	24
połączenie oczekujące	
rozmowa zewnętrzna	23, 24
wewnętrzne podczas rozmowy	
zewnętrznej	21, 38
zewnętrzne podczas rozmowy	
wewnętrznej	21, 38
połączenie wewnętrzne	38
połączenie oczekujące	21, 38
pomijanie pierwszego sygnału dzwonka .	52
pomoc	62
powiadomienia w wiadomościach SMS .	44
prefiks połączeń zewnętrznych	
(centrala PABX)	55
prezentacja na ekranie	
numeru (CLI/CLIP)	21
prezentacja numeru wywołującego .	21
ukrywanie	23
prezentacja numeru wywołującego (CLIP),	
wskazówki	21
profil	45
profil akustyczny	45
profil słuchawki	28
proste przyjmowanie połączenia	20
przeglądanie komunikatów automatycznej	
sekretarki w sieci	17, 35
przekazywanie rozmowy zewnętrznej .	38
przekierowanie połączeń	44
przekierowanie połączeń (CF)	44
przełączanie	
dwóch rozmów zewnętrznych	25
przyciski boczne	16
przyjmowanie połączeń	
proste	20
przypisanie styków	70
przypisywanie klawisza cyfry	30
przywracanie ustawień fabrycznych	33
pytania i odpowiedzi	62

R

regenerator Repeater	32
rejestrowanie (słuchawki)	36
rejestrowanie innych słuchawek Gigaset .	36
rocznica	40
wyświetlanie nieaktualnych	47
router	
podłączanie stacji bazowej	55
rozmowa	
przekazywanie (łączenie)	38
przekazywanie wewnętrzne (łączenie) .	38
wewnętrzna	38
włączanie użytkownika	39
zewnętrzna	19
rozmowa zewnętrzna	
połączenie oczekujące	23, 24
przekazywanie wewnętrzne (łączenie) .	38

S

schemat kolorów	27
sluchawka	
głośność głośnika	22
głośność słuchawki	22
język wyświetlacza	10, 26
korzystanie z wielu	36
lista	15
paging	37
podłączanie ładowarki	7
podświetlenie wyświetlacza	27
przekazywanie połączenia	38
przywracanie ustawień fabrycznych . . .	33
rejestrowanie	36
rejestrowanie innej Gigaset	36
rejestrowanie w następnej stacji	
bazowej	36
schemat kolorów	27
stan gotowości	17
sygnały dźwiękowe	29
szukanie	37
ustawianie	26
użycie po raz pierwszy	7
używanie do monitorowania	
pomieszczenia (babyphone)	49
włączanie/wyłączanie	15
Wyciszanie słuchawki	22
wygaszacz	26
wyrejestrowanie	37
zmienianie nazwy	37
zmienianie stacji bazowej	36
zmienianie ustawień	26
zmienianie w celu lepszego odbioru . .	36

SMS	51	systemowy kod PIN	
centrum wysyłania	53	przywracanie ustawień fabrycznych	33
lista odebranych	17, 52	zmienianie	33
lista wiadomości roboczych	51	szukanie słuchawki	37
odbieranie	52	szybkie wybieranie	30
sposób postępowania w przypadku			
komunikatu o błędzie	54	T	
usuwanie błędów	54	tablice znaków	70
vCard	53	telefon	
w centralach PABX	54	przywracanie ustawień fabrycznych	33
w pamięci podręcznej	51	ustawianie	26
wpisywanie/wysyłanie	51	używanie	15
srodowisko	67	telefonowanie	
stacja bazowa		przyjmowanie połączenia	20
montaż na ścianie	6	wewnętrzne	38
podłączanie do centrali telefonicznej	55	zewnętrzne	19
podłączanie do routera	55	termin	
podłączanie do zasilania i sieci		ustawianie	46
telefonicznej	6	wyświetlanie niepotwierdzonych	47
przywracanie ustawień fabrycznych	33	tryb drzemki (budzik)	48
ustawianie	5	tryb ECO DECT	34
zmienianie	36	tryb Eco+ (wyłączanie modułu	
zmienianie nazwy	36	nadawczego)	34
zmienianie systemowego kodu PIN	33	tryb głośnomówiący	21
zmienianie ustawień	26	tryb wybierania	55
stan gotowości		tryb XES	55
powrót do stanu gotowości	17	konferencja trójstronna	
stan naładowania akumulatorów	57	kończenie	38
sterowanie czasowe			
dzwonek połączeń zewnętrznych	30	U	
sygnał dzwonka		Urządzenia medyczne	4
melodia połączeń wewnętrznych/		usługi sieciowe	
zewnętrznych	28	podczas rozmowy zewnętrznej	24
pomijanie	52	ustawianie	23
sterowanie czasowe dla połączeń		zależne od operatora	23
zewnętrznych	30	ustawianie daty	11, 60
ukrywanie pierwszego	52	ustawianie godziny	11, 60
wyłączanie dla połączeń		ustawianie języka wyświetlacza	26
anonimowych	30	ustawienia fabryczne	33
zmienianie	28	usuwanie błędów	
sygnał dzwonka VIP	40	ogólne	62
sygnał ostrzegawczy, patrz		SMS	54
sygnały dźwiękowe		użyteczność	67
sygnał połączenia	28		
sygnał połączenia, optyczny	27	V	
sygnał, patrz sygnały dźwiękowe		vCard (SMS)	53
sygnały dźwiękowe	29		

W

wewnętrzne	
połączenie konsultacyjne	38
telefonowanie	38
włączanie się	39
wiadomość tekstowa, patrz SMS	
wielkie/małe litery	18
włączanie	
blokady klawiszy	15
diody LED wiadomości	27
mikrofonu (słuchawki)	22
pomijania sygnału dzwonka	52
włączanie się do rozmowy zewnętrznej	39
wpis na liście	43
wpisywanie wiadomości (SMS)	51
wpisywanie znaków specjalnych	18
wprowadzanie tekstu	18
wprowadzanie znaków diakrytycznych	18
wprowadzanie znaków specjalnych	18
Wskazówki dotyczące bezpieczeństwa	4
wskaźnik stanu naładowania	1
wtyczka telefoniczna,	
przyzwanie styków	70
wybieranie	
przy użyciu książki telefonicznej	20
przy użyciu szybkiego wybierania	30
wpisu w książkę telefoniczną	41
za pomocą listy połączeń	19
za pomocą listy ponownego	
wybierania	19
wybieranie impulsowe	55
wybieranie tonowe (DTMF)	55, 56
wyciszanie słuchawki	22
wygaszacz ekranu	26
Wykluczenie odpowiedzialności	66
wyłączanie	
alarm funkcji monitorowania	
pomieszczenia	50
blokady klawiszy	15
diody LED wiadomości	27
mikrofonu (słuchawki)	22
odsłuchu wewnętrznego	39
połączeń anonimowych	30
pomijania sygnału dzwonka	52
wyłączanie modułu nadawczego	34
wyrejestrowanie (słuchawka)	37
Wyświetlacz	
pęknięty	4
wyświetlacz	
podświetlenie	27

schemat kolorów	27
ustawianie	26
włączanie podświetlenia	27
wygaszacz	26
zmienianie języka wyświetlacza	10
wyświetlanie	
komunikat poczty głosowej	17, 35
miejsce w książce telefonicznej	41
nieaktualnych terminów/rocznic	47
numeru (CLI/CLIP)	21
włączanie/wyłączanie sygnalizowania	
nowych wiadomości	27
wysyłanie	
całej książki telefonicznej do słuchawki	41
SMS	51
wpisu książki telefonicznej	
do słuchawki	41
wyszukiwanie	
w książce telefonicznej	41
wzmacniacz sygnału, patrz Repeater	
Z	
zabezpieczanie połączenia	30
zabezpieczenie przed połączeniami	30
zasięg	5
zmniejszanie	34
Zasilacz wtyczkowy	4
zawartość zestawu	5
zewnętrzne	21
zezwoleń	63
zmienianie	
języka wyświetlacza	10
kodu PIN	33
nazwy słuchawki	37
ustawień telefonu	26
zmniejszanie mocy nadawczej	34
zmniejszenie emisji radiowej	34
znaki diakrytyczne	18

Issued by

Gigaset Communications GmbH

Frankenstr. 2a, D-46395 Bocholt

© Gigaset Communications GmbH 2017

Subject to availability.

All rights reserved. Rights of modification reserved.

www.gigaset.com